

Owner's Manual

M63

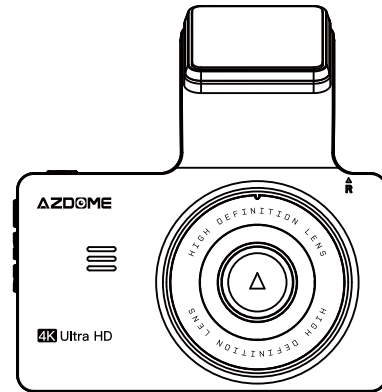

KAKA GROUP LTD

www.azdome.hk service@azdome.hk

Address : Room 102, Building 1, No.1 Longcheng Street, Qingxi Town,
Dongguan,Guangdong,523660, CN



AZDOME

Enjoy Your Smart Driving

INDEX

1. English	02
2. Français	20
3. Deutsch	39
4. ESPAÑOL	58
5. Italiano	77
6. Русский	95
7. 日本語	112

•» WARRANTY & CUSTOMER SUPPORT

We provide 12-Month of limited warranty for your product from the date of purchase to be free from defects in materials and craftsmanship. For questions, support, or warranty claims, contact us at service@azdome.hk with your Order Number.

*IMPORTANT: Proof of original purchase (Online order receipt is also accepted) is required for any warranty service. AZDOME can only provide after sales service for products purchased directly from AZDOME. If you have purchased from a different seller, please contact them directly for service or warranty issues.



Please scan the QR code to get Online User Manual.



•» PRODUCT SPECIFICATION

Model	M63
Screen	3.0 inch IPS screen
Aperture	F=1.8
Color	Black
Language	English, French, Spanish, Portuguese, German, Italian, Japanese, Simplified Chinese, Traditional Chinese, Russian, Polish, Dutch, Thai, Vietnamese
Photo Resolution	12M 4032*3024 8M 3264*2448 5M 2592*1944 2M 1600*1200
Video Resolution	ONLY Front Camera: 4K 3840x2160 (Default) 2K 2560x1440 FHD 1920x1080 HD 1280x720 Front and Rear Camera: Front 4K 25FPS+ Rear 1080P(Default) Front 1440P + Rear 1080P Front 1080P + Rear 1080P
GPS	Support, built in GPS
WiFi	Support, please download APP "AZDOME"
Video Format	MP4
Photo Format	JPG
Mic-phone	Support
Speaker	Support
Year/Month/Day/Hour/Minute	Support
USB Port	Power Supply, Mini USB cable
Power Interface	5V/2.5A
Battery	Built-in 200mAh Li-ion Battery
Working Temperature	-30°C to 85°C
Storage Temperature	-20°C to 60°C

» PRODUCT DIAGRAM

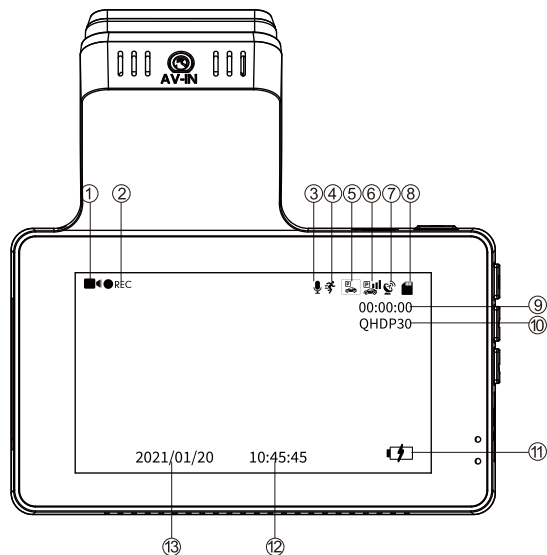
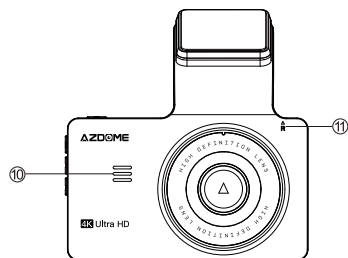
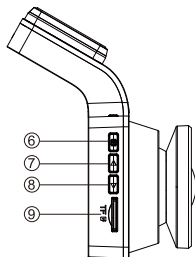
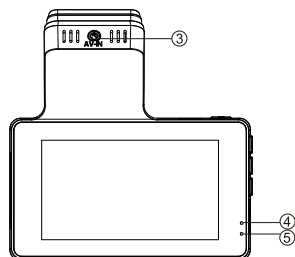
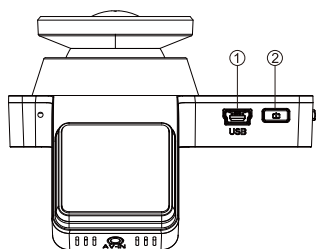

① Mini USB

② Power/OK

③ Rear Camera Slot (AV-IN)

④ Recording LED Indicator

⑤ Charging LED Indicator

⑥ Menu

⑦ UP

⑧ Down

⑨ Micro SD Card Slot

⑩ Speaker

⑪ Reset

① Video Mode

② Recording Indicator

③ Audio Recording Indicator

④ Motion Detection

⑤ Parking Mode

⑥ G-sensor

⑦ GPS Indicator

⑧ Micro SD Card

⑨ Loop Recording Time(When recording) / Micro SD Card Remaining Time of Recording (When NOT recording)

⑩ Video Resolution

⑪ Battery Indicator

⑫⑬ Date/Time

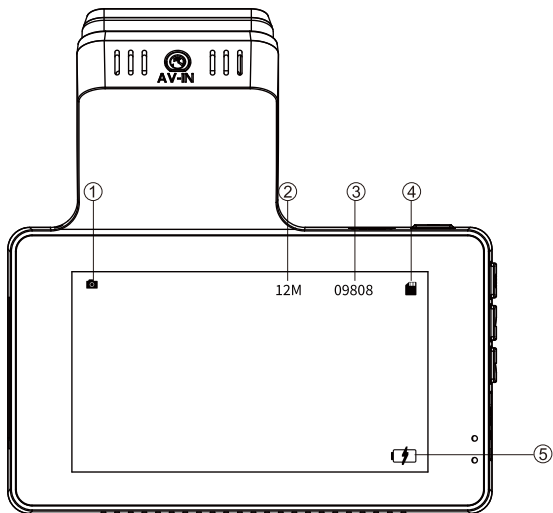



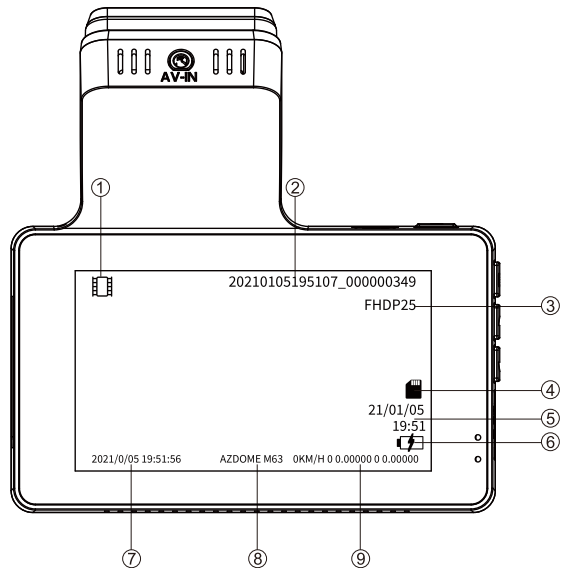

- ① Photo Mode
- ② Photo Resolution
- ③ Remaining Quantity of photo
- ④ Micro SD Card Indicator
- ⑤ Battery Indicator



- ① Playback Mode
- ② Video File Name
- ③ Video Resolution
- ④ Micro SD Card Indicator
- ⑤ Video Date/Time
- ⑥ Battery Indicator
- ⑦ Date/Time Stamp
- ⑧ AZDOME Model Stamp
- ⑨ GPS Stamp

•» KEYSAND FUNCTIONS

Button Image	Button Name	Instruction
	POWER / OK	<ol style="list-style-type: none"> 1.To Turn ON The Camera: Press power button once. 2.To Turn OFF The Camera: Press and hold power button for 2-seconds. 3.Press Once - to start/stop video recording 4.Press Once - to take photo while on Photo Mode 5.Press Once - to playback/pause the video while in Playback Mode 6.Press Once - to enter / confirm specific settings while in Menu Settings 7.Press Once - to awake screen while on screen saver function.
	RESET	All settings will be restored to factory settings.
	MENU / MODE	<p>Press Once - to enter/exit menu settings</p> <p>Press and hold for 2-Seconds - to switch Modes (Video/ Photo/ Playback)</p>
	UP	<ol style="list-style-type: none"> 1.Press Once - to scroll up while in any Menu Settings 2.Press Once - switch front and rear camera on Video Mode or recording 3.Press Once - to scroll to previous video files while in Playback Mode 4.Press and hold for 2-Seconds - to turn on WiFi on Video Mode
	DOWN	<ol style="list-style-type: none"> 1.Press Once - to scroll down while in Any Menu Settings 2.Press Once - to enable/un-enable audio recording when recording 3.Press Once - to scroll to next video files while in Playback Mode 4.Press and hold for 2-Seconds - to lock current video file

•» INSTALLATION

Front camera installation

- 1.Stop the engine where there is some light and in a safe place, and then remove the key.
- 2.Make sure to clean your windshield from the dust particles and an evaporated grease from the dashboard surface.
- 3.Attach the Static Clings Sticker (Strong adhesive is strong yet leaves no residue when removal is required) to the windshield. Then attach dashcam to the Static Clings Sticker. Set the camera lens to pointing forward to the center when installing it.
- 4.Insert the Micro SD card into the Micro SD slot of the dash cam. (Note:please use an A-Brand high-speed Micro SD card, class 10 or above)
- 5.Use the USB power cable (3.5 meters) to connect the USB Port of the dash cam to car's cigarette lighter socket.
- 6.Use the cable clip to organize and hide the power cord so that it doesn't interfere with the driver's vision.
- 7.Start the engine and check if the product works properly.

NOTICE

- Do not remove the Micro-SD card while the camera is power on.
- Otherwise it may cause Micro-SD card to be write protected and possible loss of data or damage your memory card. Always remove/insert Micro-SD card while camera is power off.

Rear camera installation

The rear camera equipped with a 6-meter cable is to connect to the dash-cam via AVIN port. Please check if the provided cable is long enough to reach the rear cam in your car. Please follow these steps for installation:

- 1.Place the rear camera on the rear window or the bumper by using the adhesive stickers or screws provided.
- 2.Connect the red wire of the extension cable to the power of the backup light. Then the video of the rear camera will be shown on the dash-cam screen once the car is in reverse gear.

3. Connect the rear camera jack to the AV IN port of the dash-cam. If connected properly, front and rear camera video will be shown on the dash cam screen.

Note: The front and rear camera will record simultaneously and both videos are stored separately on the Micro SD card.

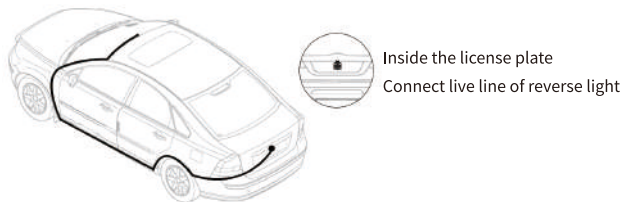
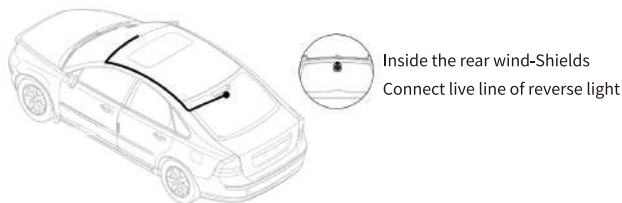

Charging

- Please use the supplied original charger to power and USB cable to charge dash cam.
- Do NOT Connect the camera to laptop for Charging



» MODE (VIDEO/PHOTO/PLAYBACK) SETTING

AZDOME dash cam has THREE different camera modes:



To shift different mode: Press and hold  for 2 seconds



After inserting a SD card and power on, press  once to stop recording, and press  once to the video setting. The video icon  will be shown on the screen top right corner.

Resolution

Allow to choose the desired video resolution and fps(frames per second). Higher resolution and FPS videos result in smoother videos, but also take more storage space.

Default video resolution : Front 4K and Rear 1080P, FPS Stands for "Frames Per Second." FPS is used to measure frame rate – the number of consecutive full-screen images that are displayed each second.

Loop Recording — Off/ 1min/ 3mins(Default)/ 5mins

On: Here select the length(1/3/5 min) of each video clip for the loop recording. This function allows the dash cam to continuously record. Please notice: the dash cam will keep deleting the oldest files automatically when memory card gets full so that it can keep recording over and over.

Off: The dash cam will a long video until the card is full then stop to record.

Time Lapse — Off(Default)/ On

On: The dash cam can sustain longer operational period while reducing video file size. Video files will be played at high-speed when playback.

Backup Cam Mirror — Off(Default)/ On

This feature works only on the rear camera image.

On: The image of the rear camera is as same as in the rear mirror, what on the left in reality -> on the right of the dash cam screen;

Off: The rear camera image is as same as what you see, what on the left in reality -> on the left of the dash cam screen."

WDR — On/ Off(Default)

Wide Dynamic Range (WDR) processes images to ensure clear recordings in bright and dark light. This allows the Dash Cam to combine multiple images at different levels of brightness to create one superior image.

Parking Monitoring — On/ Off(Default)

Designed to work when dash-cam is shaken during HIT&RUN event while your car is parked. When your car gets hit and shacked, the dash cam will turn on automatically, and start recording for 1min on internal battery, then lock that video file before automatically turn-off, so the video file won't erased by loop recording function.

Please note: While you use the dash cam and the car is running, please turn OFF this function, otherwise the dash cam will automatically turn on and off randomly.

The internal battery can provide power up to 2-3mins when it is fully charged. If you want 24h monitoring, please use a hardwire kit to connect the dash cam to your car battery(hardwire kit not included in the package).

G-Sensor — Off/ High/ Medium(Default)/ Low

G-sensor is a 3-axis impact gravitational accelerometer, designed to detect physical and gravitational forces on the dash cam. Once G-sensor has triggered due to physical or gravitational impact force on the camera, the current video file will be locked as an emergency file so it won't be deleted by loop cycle function.

Exposure — -2.0/ -1.7/ -1.3/ -1.0/ -0.7/ -0.3/ 0(Default)/ +0.3/ +0.7/ +1.0/ +1.3/ +1.7/ +2.0

To adjust video exposure setting for either brighter or darker video according to your preference.

Motion Detection — On/ Off(Default)

Motion detection is a memory saving feature which only records footage where motion is taking place. You should NEVER drive your car with it enabled - as this will confuse the camera as you stop and start at lights etc.

Motion Detection is designed to be used for surveillance when your car is parked and NOT moving. Usually when you are not inside your car. During your car is parked and you wanted continuous surveillance.

NOTE: The Sensitivity is affected by many factors, and the available distance is about 3 meters.

Record Audio — On(Default)/ Off

The dash cam has built-in microphone to record audio with video. You can choose to record mute video by choosing OFF. You can also press  to mute/un-mute while video is being recorded.

Video Stamp — On(Default)/ Off

Date/Time, Latitude and longitude / live speed information will be shown on the videos when enabled.

WiFi— On/ Off(Default)

On: The screen will display the name: M63_ac64cf4df35c and its password: 12345678. Please keep your phone close to the dash cam (within 3m) when using WiFi, you could control the dash cam and check the real-time video by AZDOME APP on your phone. When enabled the dash cam won't response to your operation by pressing the buttons, GPS Info
To get GPS live information: numbers of satellite, live speed, longitude, latitude.



Speed Unit — KM/H(Default)/ MPH

You can choose desired speed option stamp to be displayed and recorded on video stamp based on your selection.

Frequency — 50HZ/ 60HZ(Default)

To avoid the formation of bands while shooting videos under an electrical light source, Here you should choose the frequency accordingly to your power supply specification used in your country based on your geographical location.:
50HZ-In the UK, Africa, Australia, most of Asia and Russia
60HZ-North America, and a few other countries (Japan uses both)

Date/Time

Please set your Timezone first in system setting. 
Press  to select date format and hour/ minute/ second, then press  to save and exit.

Screen Saver — Off/ 1 min(Default)/ 3 mins/ 5mins

On: the screen will go black and ONLY display the time after 1/3/5 minutes no-operation while the dash cam is still on/ recording (Blue lights flash), you could press any button to exit screen saver and back to normal interface.

Key Voice — Off/On(Default)

This feature allows you to turn ON/OFF camera button's beep sound & any voice confirmation.

Language — English(Default) and etc





Allow to choose your desired language of dash cam system.

Timezone Setting — UTC/GMT+1 to UTC/GMT+12 & UTC/GMT-1 to UTC/GMT-12,

Default GMT +8

License Plate Number

This feature will allow you to insert custom vehicle ID or Driver ID to be stamped on video.

press   button to choose letter/number, then press  to confirm, Finally press  to save all and exit.

Fatigue Driving Remind — Off(Default)/1/2/4 Hours

This feature will alerts the driver with an alarm sound.

Format Remind —Off/ 15days/ 30days(Default)/ 60days

This feature allows you to set a FORMAT REMINDER to format your Micro SD card. Once set, the camera will remind you to format your Micro SD card at a set interval.

Storage Space

This feature will allow you to check the storage of inserted Micro SD card into the camera.

Total: (Micro SD Card Capacity)

Free: (Free Space of Micro SD card)

Default Setting

Here you can restore all the settings to factory default settings.

Version

Here you can check the current firmware version installed on your camera. You will need this information in the future to check if newer version of firmware is available. Please visit: <http://www.azdome.hk/downloads.html> For latest firmware upgrade instructions.



Photo Mode

After inserting a Micro SD card and power on, press  once to stop recording, and press and hold  once and press  again, then get into the photo setting.

The photo icon  will be shown on the LCD top right corner.

Image Size:2M/5M/8M/12M

Playback Mode

After inserting a Micro SD card and power on, press  button once, press and hold  twice and press  again, then get into the playback setting.

The playback icon  will be shown on the LCD top right corner.

Protect

This feature allows to lock/unlock the video & photo files on Micro SD card.

Lock All / Lock Current / Unlock All / Unlock Current

Delete

This menu will allow you to delete current video or Delete All.

Delete Current (Delete current video file on LCD)

Delete All (CAUTION: This will Delete Entire Video & Photos from Micro SD card - Except the protected files)

•» WiFi

NOTICE

- The WiFi signal range is about 10feet/3 meters when there are NO obstructions in the middle. Please NOTE that just like your home WiFi network, you can't have WiFi signal outside your home.
- You can't operate the dash cam when connecting WiFi. To disconnect WiFi, press and hold and hold  for 2-seconds to return to the video mode.

1.Search for “AZDOME” in App Store or Google Play Store to find the App and then download and install it.

2. Turn on WiFi of the camera: Long press  for 2-seconds to turn on the WiFi Mode.
3. Turn on WiFi of your phone: Go to phone's Settings > WiFi > Select M63_ac64cf4df35d Camer, then enter the default password 12345678
4. Please keep your dash cam to your phone within 3 meters. Open the AZDOME App to "Add Device", you will see the live video of dash cam on the AZDOME App when connect successfully.

» GPS

AZDOME GPS Player supports video playback, and even displays driving track, speed, etc.

1. Go to our website www.azdome.hk/downloads to download the AZDOME Player (For Windows or macOS);
2. Install the AZDOME Player in your laptop, photo as below;
3. The latitude and longitude and speed will be embedded in the video.

AZDOME Tech Support : service@azdome.hk

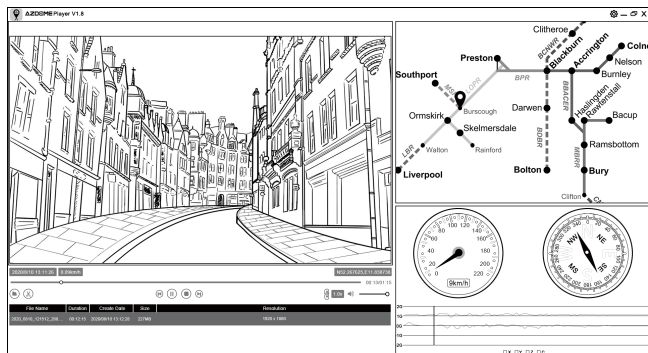

» FIRMWARE UPDATE

-To update the LATEST firmware version,

1. Please download the M63 firmware file in <http://www.azdome.hk/downloads.html>

or contact service@azdome.hk

2. Copy the firmware file to Micro SD card ROOT file and insert Micro SD Card into dash cam;
3. Connect to power supply and power on the dash cam, then the light will be flash rapidly, it will take 1-2 minutes to update. The dash cam will power on automatically when update successfully.
4. Check if the firmware version is the latest version;
5. Format the Micro SD Card in dash cam, otherwise the dash cam will update again when next power on.

Any problems please contact us service@azdome.hk

» READING DASHCAM FILES

1. Please remove the Micro SD card from camera and insert it directly in your laptop if you have a Micro SD Card slot (otherwise please using a Micro SD Card reader).
2. You should be able to see drive "D" or "E" or other name depending on the pre-installed hard drives. Once you find the added flash drive, double click in it, then you will see the Novatek- Movie / LOCK

Movie : The loop recording video files that can be overwritten.

LOCK : The video file will be locked so it will NOT be deleted by loop recording function.

3. Then simply double click on the video to play them.

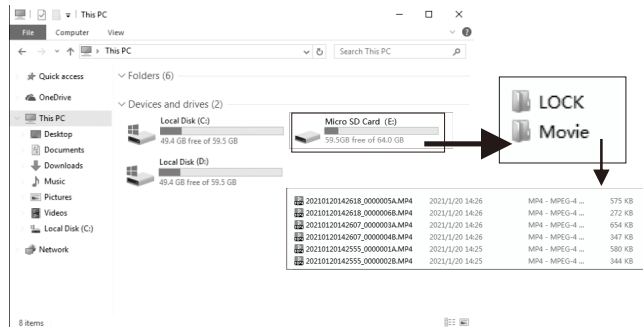

File named *****A=Front dashcam video file

File named *****B=Rear camera video file

•» FAQ

Q: Camera showing "Memory Error" or "Please Insert Micro SD Card" even though Micro SD card is already installed into the camera.

A: Please make sure Micro SD card is at least Class 10, U3 and purchased from trusted vendor such as Walmart, target, best buy, Ship & Sold by Amazon" etc.

Go to camera's system settings and FORMAT your Micro SD card. (make sure to backup your videos first before formatting the Micro SD card.) After formatting Micro SD card, please press and hold power button to turn the camera off. Now unplug power cable, and re-plug the power cable, camera should now turn ON automatically and start recording. If still error please contact us.

Q: The date/time always changed.

A: Please be sure to charge your camera for at least for 6 hours. Then go to camera's system settings > Time Zone Setting > Set your correct timezone > OK to confirm. The date/time will be updated when get GPS signal.

Q: Dashcam always turn on automatically.

A: Please RESET dashcam and update the firmware to fix the problem, if doesn't work please contact us.

•» DISCLAIMER

The videos/pictures taken by Car dash cam is only for a reference, we don't take any responsibility due to data-loss in the abnormal circumstances. Special version: The device will record files in normal recording status. But in the following situation, it will lead to files to be damaged or lost;

1. If pulling out the TF card in the recording status, final video files will be damaged or lost.
2. If there is illegal blackout in the recording status, final video files will be damaged or lost.
3. If there is a destructive collision in the recording status, video and audio files will be damaged or lost.
4. If there is a destructive collision in the recording status leading to Memory card loose, video and audio files will be damaged or lost.

•» Notice

Ⓢ This product complies with the radio interface requirements of the European Community.

♻️ This symbol means the product must not be discarded as household waste, and should be delivered to an appropriate recycling facility to help protect natural resources, human health and the environment. For more information on disposal and recycling of this product, contact your local municipality, disposal service, or the shop where you bought this product.

Ⓢ Changes or modifications not expressly approved by the party responsible for compliance could void the user's authority to operate the equipment.

This equipment has been tested and found to comply with the limits for a Class B digital device, pursuant to Part 15 of the FCC Rules. These limits are designed to provide reasonable protection against harmful interference in a residential installation. This equipment generates, uses and can radiate radio frequency energy and, if not installed and used in accordance with the instructions, may cause harmful interference to radio communications. However, there is no guarantee that interference will not occur in a particular installation.

If this equipment does cause harmful interference to radio or television reception, which can be determined by turning the equipment off and on, the user is encouraged to try to correct the interference by one or more of the following measures:

- Reorient or relocate the receiving antenna.
- Increase the separation between the equipment and receiver.
- Connect the equipment into an outlet on a circuit different from that to which the receiver is connected.
- Consult the dealer or an experienced radio/TV technician for help.

This device complies with Part 15 of the FCC Rules.

Operation is subject to the following two conditions: (1) this device may not cause harmful interference, and (2) this device must accept any interference received, including interference that may cause undesired operation.

This equipment complies with FCC radiation exposure limits set forth for an uncontrolled environment. This equipment should be installed and operated with a minimum distance of 20cm between the radiator & your body. This transmitter must not be co-located or operating in conjunction with any other antenna or transmitter.

»» GARANTIE & SUPPORT CLIENT

Nous fournissons une (1) année complète de garantie limitée pour votre produit à compter de la date d'achat, contre tout défaut de matériel ou de fabrication.

Pour des questions, des demandes d'assistance ou de garantie, contactez-nous à **service@azdome.hk** qui correspond à votre région. Veuillez inclure votre **numéro de commande & le modèle du produit**.

REMARQUE: Une preuve d'achat original (le reçu de commande en ligne est également accepté) est nécessaire pour tout service de garantie. AZDOME ne peut fournir service après-vente que pour les produits achetés directement chez AZDOME. Si vous avez acheté auprès d'un autre vendeur, veuillez contactez-le directement pour des problèmes de service.



service@azdome.hk

Veuillez scanner le code QR pour obtenir le mode d'emploi en PDF.



»» SPECIFICATION

Nom du modèle	M63
Taille de l'écran	3" IPS écran
Ouverture	F=1.8
Couleur	Noir
Langue	Français, Anglais, Allemand, Espagnol, Italien, Japonais, Russe, etc.
Résolution de photo	12M 4032*3024 8M 3264*2448 5M 2592*1944 2M 1600*1200
Résolution de vidéo	UNIQUEMENT caméra frontale: 4K 3840x2160P(Par défaut) 2K 2560x1440P FHD 1920x1080P HD 1280x720P Caméra avant & arrière: Avant 4K 25FPS + Arrière 1080P Avant 1440P + Arrière 1080P Avant 1080P + Arrière 1080P
Format de photo	JPG
Code de vidéo	MP4
Suivi par GPS	√
WIFI	√, veuillez télécharger l'APP «AZDOME».
G-capteur	Intégré (pour enregistrer et sauvegarder le fichier en cas d'urgence, par exemple en cas de collision de véhicules)
Microphone	√
Orateur	√
Année/ mois/ jour/ heure/ minute	√
Mini USB Port	Recharge, 5V/2.5A
Batterie	Batterie Li-ion 200mAh intégrée
Température de fonctionnement	-30°C to 85°C
Température de stockage	-20°C - 60°C

» DIAGRAMME DE PRODUIT

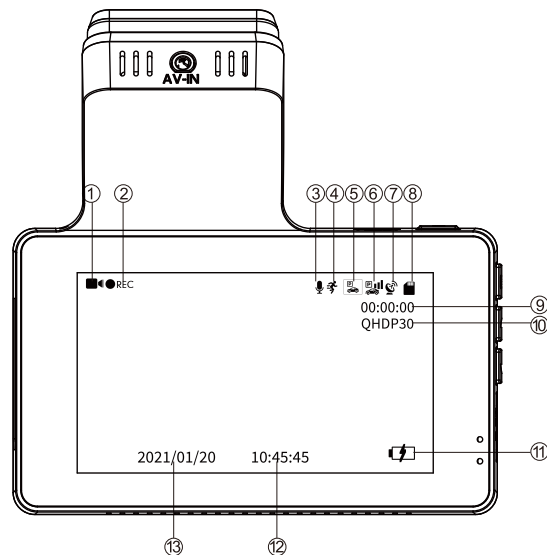
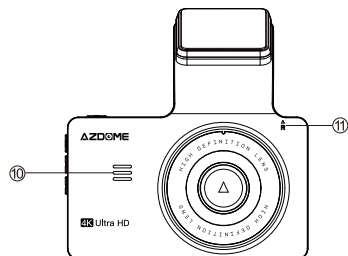
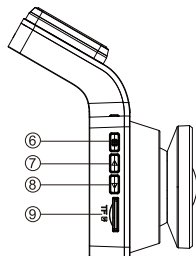
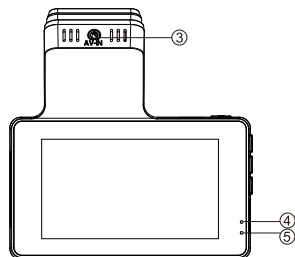
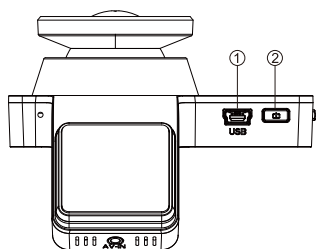

- ① Mini USB
- ② Marche/ Arrêt & OK
- ③ Port de caméra arrière (AV-IN)
- ④ LED Indicateur d'enregistrement
- ⑤ LED Indicateur de recharge
- ⑥ Menu/ Mode
- ⑦ Haut
- ⑧ Bas
- ⑨ Fente de carte mémoire
- ⑩ Orateur
- ⑪ Réinitialisation

- ① Video Mode
- ② Indicateur d'enregistrement
- ③ Enregistrement Audio
- ④ Détection de mouvement
- ⑤ Surveillance de stationnement
- ⑥ G-sensor
- ⑦ Indicateur de GPS
- ⑧ Indicateur de carte mémoire
- ⑨ Durée d'enregistrement en boucle(lors de l'enregistrement)/
Durée d'enregistrement restante(si en veille)
- ⑩ Video Resolution
- ⑪ Indicateur de batterie
- ⑫ ⑬ Date/ Heure

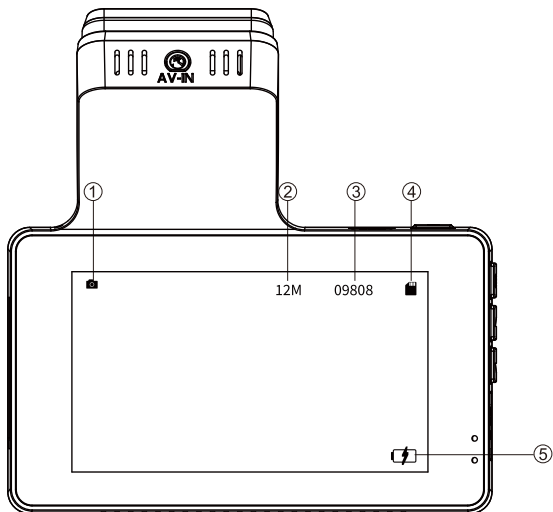



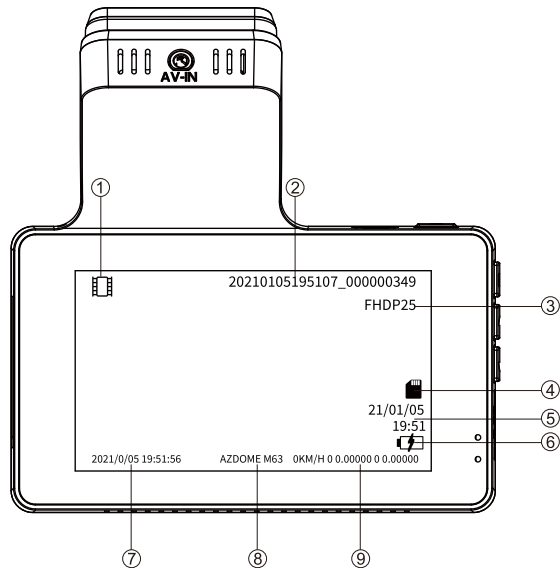

- ① Photo Mode
- ② Photo Resolution
- ③ Quantité de photo restante
- ④ Indicateur de carte mémoire
- ⑤ Indicateur de batterie



- ① Mode de lecture
- ② Nom du vidéo
- ③ Video Resolution
- ④ Indicateur de carte mémoire
- ⑤ Date/ Heure de Vidéo
- ⑥ Indicateur de batterie
- ⑦ Filigrane de Date/ Heure
- ⑧ Nom du modèle
- ⑨ GPS Infos

•» BOUTON

Bouton	Nom	Fonctionnements
	Marche/ Arrêt & OK	<ol style="list-style-type: none"> Allumer l'appareil: Appuyez une fois. Eteindre l'appareil: Appuyez et maintenez enfoncé 2 secondes. En vidéo mode, appuyez sur ce bouton pour commencer/arrêter l'enregistrement. En photo mode, appuyez sur ce bouton pour prendre une photo. En mode de lecture, appuyez sur ce bouton pour lire/mettre en pause une vidéo. Confirmer et sauvegarder les modifications dans paramètres. Rallumer l'écran: L'écran se verrouille après 1/ 3/ 5min de non opération(selon ce que vous reglez), appuyez une fois sur ce bouton pour le rallumer.
	Réinitialisation	Réinitialiser la dashcam, tous les paramètres seront restaurés aux valeurs d'usine.
	Menu/ Mode	<ol style="list-style-type: none"> Basculer parmi les modes de Vidéo/ Photo/ Lecture: Appuyez et maintenez sur ce bouton. En mode de Vidéo/ Photo/ Lecture, appuyez sur ce bouton pour accéder aux paramètres système.
	Haut	<ol style="list-style-type: none"> Sélectionner la options précédent dans les paramètres. Activer <<WiFi>> fonction: En vidéo mode, appuyez et maintenez enfoncé 2 secondes sur ce bouton. Basculer le mode d'affichage durant l'enregistrement: l'image de caméra arrière, caméra avant(Grande image) & caméra arrière(Petite image), caméra arrière(Grande image) & caméra avant(Petite image), caméra avant successivement. En mode de lecture, appuyez sur ce bouton pour lire la vidéo/ photo précédente. Lors de la lecture d'une vidéo, appuyez sur ce bouton pour rembobiner la vidéo.

	Bas	<ol style="list-style-type: none"> Sélectionner la options suivant dans les paramètres. En vidéo mode, appuyez sur ce bouton pour activer/déactiver l'enregistrement audio. En vidéo mode, appuyez et maintenez enfoncé sur ce bouton pour verrouiller la vidéo actuelle. En mode de lecture, appuyez sur ce bouton pour lire la vidéo/ photo suivante. Lors de la lecture d'une vidéo, appuyez sur ce bouton pour avancer rapidement.
---	-----	---

•» UTILISATION DE VOTRE CAMERA DE VOITURE

Remarque:

- **Il est recommandé de connecter la caméra à l'électricité d'abord pour vérifier si elle fonctionne, puis l'installer dans votre voiture.**
- **La batterie interne est utilisée pour enregistrer et sauvegarder des fichiers en cas d'urgence. Veuillez TOUJOURS connecter la caméra à l'électricité lors de l'utilisation.**
- **Veuillez utiliser une carte mémoire de grande marque, Classe10/ U3 ou supérieure; ne vous oubliez de FORMATER la carte après insérer dans la caméra pour la première fois.**

Installation de la caméra avant

1. Insérez la carte mémoire dans la caméra.
2. Nettoyez le pare-brise.
3. Fixez l'autocollant "Static Clings" (l'adhésif est fort mais ne laisse aucun résidu lorsqu'il faut le retirer) sur le pare-brise. Fixez ensuite la caméra sur l'autocollant Static Clings.
4. Connectez la caméra à la prise de l'allume-cigare de voiture avec le câble de chargement (3,5 mètres); Organisez et cachez le câble.
5. Ajustez la caméra à un angle approprié pour le conducteur; Démarrez le moteur et vérifiez si la caméra fonctionne bien.

Installation de la caméra arrière

Avant l'installation, vérifiez si le câble(6 mètres) fourni est assez long pour connecter la caméra embarquée et la caméra de recul.

- 1.Placez la caméra arrière sur la fenêtre arrière ou la plaque immatriculation en utilisant les autocollants adhésifs ou les vis fournis.
- 2.Connectez le fil rouge du câble à la puissance <<+>> pôle du feu de recul, afin que la vidéo de la caméra arrière affiche automatiquement sur l'écran de la dashcam une fois que la voiture recule.
- 3.Branchez la prise au port AV-IN de la caméra embarquée; Allumez la caméra, et l'écran affiche l'image de caméra arrière.

Remarque: Les caméras avant & arrière enregistrent simultanément, dont vidéos sont sauvegardées séparément sur la carte mémoire.



À l'intérieur du pare-brise arrière
(Recommandé)
Connecter la ligne de feu de recul
en direct







À l'intérieur de la plaque
d'immatriculation
Connecter la ligne de feu de recul
en direct

Recharge et batterie

Veillez toujours charger la caméra via le chargeur de voiture d'origine ou un adaptateur secteur USB pendant l'utilisation puisque la batterie interne est limitée. En cas d'être complètement chargée, sa batterie ne peut prendre en charge que 1 à 2 minutes(dépend de différents paramètres) si sans alimentation externe.

Généralement, la dashcam s'allume automatiquement lorsque la voiture démarre, et s'éteint dans 5s après avoir coupé le moteur.

» PARAMETRES ET FONCTIONS

Appuyez sur  d'abord afin de cesser l'enregistrement, puis appuyez et maintenez sur  pour changer de modes différents: vidéo mode  / photo mode  / lecture mode  successivement.

Vidéo mode

En vidéo mode, veillez appuyer  et l'enregistrement arrêtera, puis appuyer  pour entrer dans paramètres de vidéo.

Résolution - Avant 4K + Arrière 1080P(Par défaut)

Permet de choisir la résolution vidéo et les images par seconde(frame per second) souhaitées. Les vidéos à haute résolution et FPS donnent des vidéos plus fluides, mais prennent également plus d'espace de stockage.

Enregistrement en boucle - Désactivé/ 1 min/ 3 mins(Par défaut)/ 5 mins

Activé: Autoriser la dashcam à enregistrer en continu. Ici, sélectionnez la longueur 1/ 3/ 5 minutes du fichier vidéo pour l'enregistrement en boucle. Veuillez noter que la dashcam continuera à supprimer automatiquement les fichiers les plus anciens(à l'exception des vidéos verrouillées) lorsque la carte mémoire sera pleine afin de pouvoir continuer à enregistrer.

Désactivé: La dashcam enregistre une longue vidéo jusqu'à ce que la carte mémoire soit pleine, puis s'arrête d'enregistrer.

Vidéo en accéléré - Activé/ Désactivé(Par défaut)

Activé: Les vidéos rejouent en vitesse VITE lors de la lecture.

Désactivé: Les vidéos sont en vitesse normal lors de la lecture.

Réflexion miroir - Activé/ Désactivé(Par défaut)

<<Réflexion miroir>> fonctionne seulement sur l'image de la caméra arrière.

Activé: L'image de la camera arrière est même comme dans le miroir arrière,

c'est-à-dire, ce que à gauche en réalité → à droit sur l'écran de la caméra;

Désactivé: L'image de la camera arrière est même comme ce que vous voyez, ce que à gauche en réalité → à gauche sur l'écran de la caméra.

WDR - Activé/ Désactivé(Par défaut)

La technologie WDR (Wide Dynamic Range) améliore la qualité d'image de la caméra dans des conditions d'éclairage à contraste élevé, dans lesquelles des zones faiblement et fortement éclairées sont présentes dans le champ de vision. Il permet à la caméra de saisir clairement les détails dans les zones faiblement ou fortement éclairées de la vidéo.

Parking mode - Activé/ Désactivé (Par défaut)

Conçu pour fonctionner lorsque la dashcam est secouée pendant l'événement HIT & RUN alors que votre voiture est garée. Lorsque votre voiture est rayée ou heurtée, la dashcam s'allume automatiquement et commence à enregistrer pendant 1 min sur batterie interne, puis verrouille ce fichier vidéo avant de s'éteindre automatiquement afin qu'il ne soit pas effacé par la fonction d'enregistrement en boucle.

Remarque: Lorsque vous utilisez la dashcam et que la voiture est en marche, veuillez désactiver cette fonction, sinon la dashcam s'allumera et s'éteindra automatiquement. La batterie interne peut prendre en charge 1-3 minutes(dépend de paramètres différents) lorsqu'elle est complètement chargée. Si vous voulez une surveillance 24h/ 24, veuillez utiliser un kit Hardwire pour connecter la caméra à la batterie de votre voiture (le Hardwire kit n'est pas inclus dans l'emballage).

G-capteur - Désactivé/ Elevé/ Moyen(Par défaut)/ Faible

Le capteur est un accéléromètre gravitationnel à impact 3 axes, conçu pour détecter les forces physiques et gravitationnelles sur la dashcam. Une fois que le G-capteur s'est déclenché en raison d'une force physique ou d'un impact gravitationnel sur la caméra, le fichier vidéo actuel est verrouillé en tant que fichier d'urgence afin qu'il ne soit pas supprimé par la fonction de cycle de boucle.

Exposition -2.0/ -1.7/ -1.3/ -1.0/ -0.7/ -0.3/ 0.0(Default)/ +0.3/ +0.7/ +1.0/ +1.3/ +1.7/ +2.0

Pour régler le paramètre d'exposition vidéo pour une vidéo plus lumineuse ou plus sombre en fonction de vos préférences.

Détection de mouvement - Activé/ Désactivé(Par défaut)

La détection de mouvement est une fonction d'économie de mémoire qui enregistre uniquement où un mouvement a lieu. Cette fonction est conçue pour surveiller lorsque votre voiture est garée et ne bouge pas, par exemple: La voiture est garée, cependant que vous n'êtes pas à l'intérieur de votre voiture, et vous voulez une surveillance continue.

Remarque: Veuillez ne pas activer cette fonction quand vous conduisez votre voiture; La sensibilité est affectée par de nombreux facteurs; La distance effective est d'environ 3 mètres.

Enregistrement Audio - Activé(Par défaut)/ Désactivé

Activé: Les vidéos enregistrées sont sonores.

Désactivé: La caméra n'enregistre pas l'audio, les vidéos sont muet quand vous les lisez.

Filigrane - Activé/ Désactivé(Par défaut)

Pour activer/ désactiver le filigrane de la date & heure, latitude & longitude et vitesse en direct, qui affichent sur la vidéo/ photo.

WiFi - Activé/ Désactivé(Par défaut)

Activé: L'écran affichera le nom: M63_*****, dont mot de passe: 12345678.

Veuillez garder votre téléphone à proximité de la dashcam (Distance efficace: 3m, sans obstacle) lorsque vous utilisez le WiFi. Une fois le téléphone connecté avec succès au wifi, vous pouvez contrôler la dashcam et vérifier la vidéo en temps réel par l'application AZDOME sur votre téléphone. Après avoir activé WiFi, la dashcam ne répond pas à votre opération en appuyant sur les boutons. Pour quitter le mode WiFi, appuyez et maintenez le bouton .

GPS Info

Pour vérifier les numéros du satellite(puissance du signal GPS), longitude, latitude, vitesse, etc.

Unité de vitesse - KM/H(Par défaut)/ MPH

La vitesse de conduite en temps réel s'affiche dans les vidéos. Veuillez sélectionner

votre préférence d'unité de vitesse.





Fréquence — 50HZ/ 60HZ (Par défaut)

Selon les spécifications d'alimentation utilisées dans votre pays.

50HZ-Utilisé aux Etats-Unis et en Amérique du Nord

60HZ-Utilisé en Europe, dans la plupart des pays asiatiques.

Date/ Heure

Veillez définir d'abord le fuseau horaire, puis définir le format de date et régler l'heure ici. Appuyez sur  /  pour sélectionner les valeurs, puis appuyez sur  pour confirmer, finalement appuyez sur  pour sauvegarder votre modification et quitter cette page.

Ecran verrouillé - Désactivé/ 1 min(Par défaut)/ 3 mins/ 5 mins

Activé: Après 1/3/5 minutes sans opération, l'écran devient automatiquement noir, tandis que la caméra travaille/enregistre encore.

Veillez noter que cette fonction éteint SEULEMENT l'écran pour éviter de distraire le conducteur. En appuyant sur le bouton d'alimentation ou en tapant sur l'écran, la dashcam quitte ce mode et retour à l'interface normale.

Bip sonore - Activé(Par défaut)/ Désactivé

Pour allumer/ éteindre le bip sonore.





Langues - Multilingue, anglais par défaut.

Permet de choisir la langue souhaitée pour le système dashcam.

Fuseau horaire

Permet de définir votre fuseau horaire local en fonction de la valeur UTC/ GMT(Fuseau horaire par défaut: UTC/ GMT +8). Veuillez ajuster manuellement le fuseau horaire entre heure d'été et l'heure d'hiver. Vous pouvez trouver le correct du fuseau horaire UTC/ GMT en visitant: <https://www.timeanddate.com/time/map/>

Plaque d'immatriculation

Permettez de définir votre plaque d'immatriculation de voiture: Appuyez sur  /  pour choisir les lettres/ numéros, puis appuyez sur  pour confirmer, enfin appuyez sur  pour le sauvegarder.

Rappel de conduite fatiguée - Désactivé(Par défaut)/ 1 heure/ 2 heures/ 4 heures

Alerter pour rester éveillé en cas de fatigue au volant. Une fois cette fonction activée et choisi 1/ 2/ 4 heures, la dashcam émettra un bip lorsque la dashcam fonctionne toutes les 1/2/4 heures.

Rappel de formater - Désactivé/ 15 jours/ 30 jours(Par défaut)/ 60 jours

La dashcam vous rappelle de formater la carte mémoire afin que la fonction d'enregistrement en boucle fonctionne bien, sinon il'y a trop de fichiers verrouillés dans la carte mémoire.

Espace de Stockage

Pour vérifier l'utilisation de la carte mémoire, veuillez formater la carte mémoire régulièrement pour assurer qu'il y a suffisamment d'espace disponible à l'intérieur.

Formater - Annuler/ OK

Autoriser à formater la carte mémoire insérée, toutes les données seront supprimées.

Réinitialisation

Permet de restaurer tous les paramètres aux paramètres d'usine par défaut.

Version

Pour vérifier le firmware actuel dans la dashcam. Vous aurez besoin de ces informations nécessaires pour vérifier si une version plus récente du firmware est disponible pour la mise à jour. S'il vous plaît visitez <http://www.azdome.hk> pour le dernier firmware.

Photo mode

En photo mode, veuillez appuyer sur  pour entrer dans paramètres de photo.

Résolution photo

Permet de choisir la résolution des photos. Les photos à haute résolution sont plus claires, mais prennent également plus d'espace de stockage.

Lecture mode

En lecture mode, veuillez appuyer sur  pour entrer dans paramètres de lecture.

Protection

Permet de verrouiller/ déverrouiller les vidéo et photo sur la carte mémoire.

Verrouiller tout/ Verrouiller le courant/ Déverrouiller tout/ Déverrouiller le courant

Effacer

Permet de supprimer les vidéo et photo afin d'avoir plus d'espace de la carte mémoire.

Effacer le courant: Effacer la vidéo/ photo actuelle

Effacer tout: Effacer toutes les vidéos et photos de la carte mémoire, sauf les fichiers protégés.

•» WIFI & AZDOME APP

Installer AZDOME App

Recherchez APP "AZDOME" dans "Google play store" pour le télécharger.

Après l'installation de "AZDOME", si vous voulez "AZDOME" accès aux photos de téléphone, s'il vous plaît cliquez sur "OK" (Note: veuillez sélectionner "OK", sinon vous ne pouvez pas prévisualiser les photos par APP).

QR Code pour télécharger AZDOME APP



Activer et connecter au WiFi de la caméra

Appuyez et maintenez enfoncé sur le bouton  pour activer WiFi de la caméra.

Dans les paramètres WLAN du téléphone, recherchez le nom de WiFi de la caméra:

WiFi M63_ac64cf6792d, dont mot de passe: 12345678. Veuillez garder votre téléphone près de la caméra à moins de 3 mètres.

Utiliser AZDOME App

Une fois que votre téléphone portable est correctement connecté à WiFi, la caméra ne répond pas à votre touche, vous pouvez voir le vidéo/ contrôle la caméra sur l'application AZDOME, la caméra se synchronise automatiquement.

Déconnecter WiFi

Pour déconnecter le WiFi, appuyez et maintenez enfoncé sur le bouton  pour quitter le mode WiFi.

•» GPS SUIVI

- 1.Rendez-vous sur notre site web www.azdome.hk/downloads pour télécharger le AZDOME Player(pour Windows ou MacOS);
2. Installez le AZDOME Player dans votre ordinateur portable(comme ci-dessous);
3. En jouant les vidéos sur AZDOME Player, vous pouvez suivre votre itinéraire dans une carte, y compris le temps réel, la vitesse, la latitude et la longitude.

Notice: Si le parcours ne peut pas être affiché normalement dans AZDOME Player, essayez les opérations suivantes:

- 1.Exécutez AZDOME Player en tant qu'administrateur (cliquez avec le bouton droit sur le AZDOME Player, puis choisissez exécuter en tant qu'administrateur).
- 2.Si le GPS Player ne fonctionne toujours pas, veuillez nous contacter (service@azdome.hk).

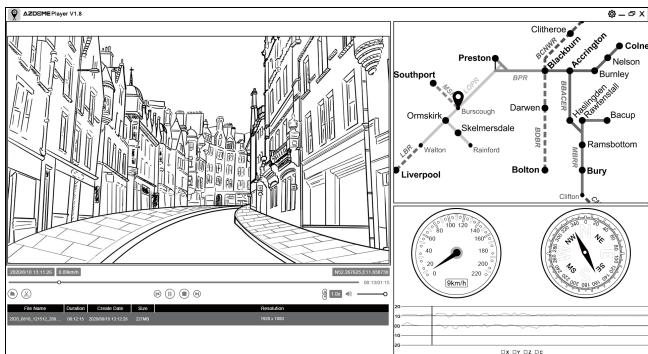

» FIRMWARE

Le firmware sera mis à jour régulièrement pour introduire de nouvelles fonctions et améliorer les performances générales, ou lorsque le dashcam ne répond pas à votre opération et que la réinitialisation ne vous aide pas, il est utile de mettre à jour le firmware.

1. Selon le firmware actuel de la dashcam, téléchargez le même/dernier firmware sur le site Web officiel d'Azdome: <http://www.azdome.hk> ou nous contacter par service@azdome.hk pour l'obtenir.
2. Formatez la carte mémoire dans votre PC, puis copiez le fichier téléchargé (.bin) dans votre carte mémoire. Eteignez la dashcam, et insérez la carte mémoire dans la dashcam.
3. Connectez la dashcam à l'alimentation, allumez la dashcam, tandis que le voyant clignote rapidement, ce qui signifie que la dashcam est en cours de mise à niveau. La mise à jour prend 1 à 2 minutes. La dashcam se rallume automatiquement lorsque la mise à jour est terminée.
4. Vérifiez si la version du firmware est la dernière version;
5. Veuillez FORMATER la carte mémoire après la mise à jour.

» LECTURE DE FICHIERS

1. Veuillez retirer la carte mémoire de la caméra et utiliser un lecteur de carte pour lire les vidéos/ photos sur votre ordinateur portable.
2. Ouvrez le dossier, vous verrez le Novatek> Movie/ LOCK
 Movie: Ces vidéos peuvent être supprimées par la fonction d'enregistrement en boucle.
 LOCK: Les vidéos protégées en cas d'urgence peuvent être trouvées ici. Ces vidéos verrouillées ne seront PAS supprimées par la fonction d'enregistrement en boucle.
3. Double-cliquez simplement pour lire une vidéo.
 Fichier nommé ***** A: Vidéo/ photo de la dashcam avant
 Fichier nommé ***** B: Vidéo/ photo de la caméra arrière

» FAQ

- Q1. La caméra affiche «Erreur mémoire» ou «Veuillez insérer une carte micro SD» même si une carte mémoire est déjà installée.
 Veuillez utiliser une carte mémoire de classe 10/ U3 ou édition supérieure, 8-64 Go, qui est achetée auprès de canaux officiels, grande marque, tels que: Samsung / Toshiba / Kingston; Veuillez FORMATER la carte mémoire dans la dashcam; Attention: Veuillez ne pas insérer et retirer la carte mémoire lorsque la dashcam est allumée/ fonctionne, ce qui endommage la dashcam et la carte mémoire.
- Q2. La date/ heure toujours change.
 Veuillez d'abord charger cette dashcam pendant une heure, puis régler le fuseau horaire dans les paramètres, à la fin modifier la date/ heure.
- Q3. La caméra s'allume et s'éteint fréquemment lors de l'utilisation.
 S'il vous plaît réinitialiser votre appareil photo. Veuillez vous assurer que «Détection de mouvement», «Mode parking» sont inactifs, et régler <<G-Capteur>> sur "Moyen".

•» AERTISSEMENT

Les vidéos/ photos prises par caméra de voiture sont uniquement à titre de référence, nous déclinons toute responsabilité en raison de la perte de données dans des circonstances anormales.

Déclaration spéciale: L'appareil enregistre les fichiers dans un état d'enregistrement normal, mais dans les situations suivantes, des fichiers risquent d'être endommagés ou perdus.

1. Si vous retirez la carte mémoire en état d'enregistrement, les fichiers vidéo finaux seront endommagés ou perdus.
2. S'il y a une panne d'électricité illégale en l'état d'enregistrement, les fichiers vidéo finaux seront endommagés ou perdus.
3. S'il y a une collision destructrice en l'état d'enregistrement, les fichiers vidéo et audio seront endommagés ou perdus.
4. En cas de l'enregistrement une collision destructive entraînant la perte de de la carte mémoire, les fichiers vidéo et audio seront endommagés ou perdus.

•» GARANTIE & KUNDENUNTERSTÜTZUNG

Ab dem Datum des Kaufs gewähren wir 12 Monate Garantie auf Ihr Produkt frei von Material- und Handwerksmängeln zu sein.

Bei Fragen, Support oder Garantieansprüchen kontaktieren Sie uns unter service@azdome.hk mit Ihrer Bestellnummer. Wir würden es sehr schätzen, wenn Sie Ihr Problem anhand Fotos oder Videos zeigen können.

WICHTIG: Nachweis des ursprünglichen Kaufs (Online-Auftragseingang ist ebenfalls akzeptiert) ist für jede Garantieservice erforderlich. AZDOME kann nur Kundendienst für Produkte anbieten, die direkt bei AZDOME gekauft wurden. Wenn Sie bei einem anderen Verkäufer gekauft haben, wenden Sie sich bitte direkt an diesen für Service oder Garantieprobleme.



service@azdome.hk

Bitte scannen Sie den QR-Code für das Benutzerhandbuch (im PDF-Format) ein



» PRODUKT SPEZIFIKATION

Modell	M63
Bildschirmgröße	3.0 Zoll IPS Bildschirm
Öffnungsweite	F=1.8
Farbe	Schwarz
Sprache	Englisch/ Deutsch/ Französisch/ Spanisch/ Italienisch/ Russisch/Japanisch usw.
Bildauflösung	12M 4032*3024 8M 3264*2448 5M 2592*1944 2M 1600*1200
Videoauflösung	Nur vordere Kamera: 4K 3840x2160P (Standard) 2K 2560x1440P FHD 1920x1080P HD 1280x720P Vordere und hintere Kamera: Vorn 4K 25FPS + Hinten 1080P(Standard) Vorn 1440P + Hinten 1080P Vorn 1080P + Hinten 1080P
GPS	wird unterstützt, eingebautes GPS
WiFi	wird unterstützt, bitte APP "AZDOME" runterladen
Videoformat	MP4
Bildformat	JPG
Mikrofon	wird unterstützt
Lautsprecher	wird unterstützt
Jahr/ Monat/ Tag/ Stunde/ Minute	wird unterstützt
USB-Anschluß	Stromversorgung, Mini USB Kabel
Stromschnittstelle	5V/ 2.5A
Batterie	Eingebaute 200mAh Li-ion Batterie
Betriebstemperatur	-30°C bis 85°C
Lagertemperatur	-20°C bis 60°C

» PRODUKTDIAGRAMM

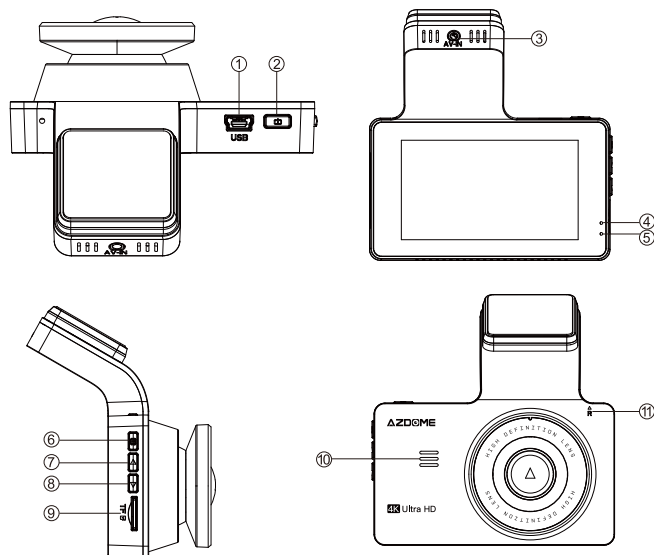

① Mini USB

② Strom/OK

③ Hintere Kamera Slot (AV-IN)

④ Aufnahme LED Anzeige

⑤ Aufladen LED Anzeige

⑥ Menü/ Modus

⑦ Aufwärts

⑧ Abwärts

⑨ Speicherkartensteckplat

⑩ Lautsprecher

⑪ Zurücksetzen

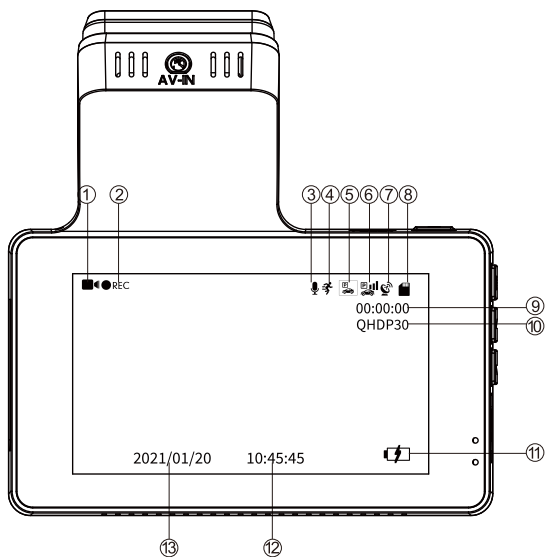

- ① Videomodus
- ② Aufnahmeanzeige
- ③ Audioaufnahmeanzeige
- ④ Bewegungserkennung
- ⑤ Parkmodus
- ⑥ G-Sensor
- ⑦ GPS-Anzeige
- ⑧ Mikro SD-Karte
- ⑨ Schleifeaufnahmezeit (Während der Aufnahme)/ Mikro SD Karte
Verbleibende Aufnahmezeit(BeimNICHT Aufnehmen)
- ⑩ Videoauflösung
- ⑪ Batterieanzeige
- ⑫⑬ Datum/Uhrzeit

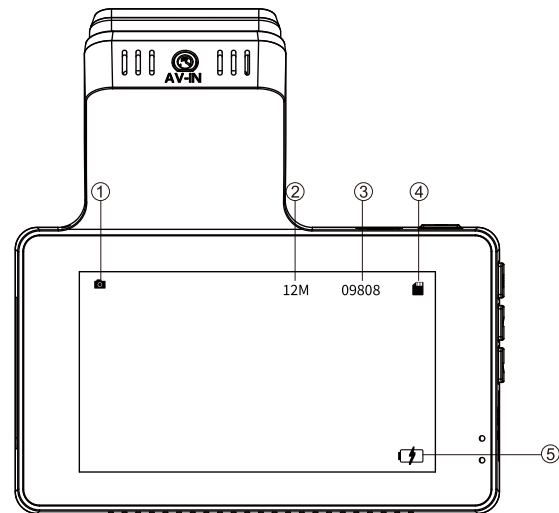

- ① Bildmodus
- ② Bildauflösung
- ③ Verbleibende Anzahl der Bilder
- ④ Mikro SD-Karteanzeige
- ⑤ Batterieanzeige

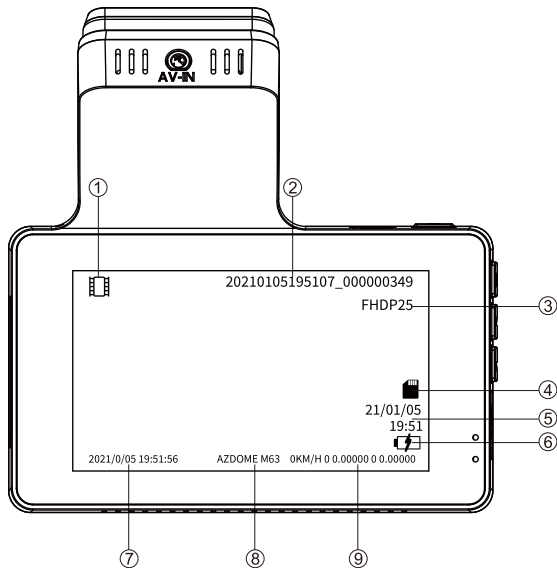

- ① Wiedergabemodus
- ② Videodateiname
- ③ Videoauflösung
- ④ Mikro SD-Karteanzeige
- ⑤ Video Datum/Uhrzeit
- ⑥ Batterieanzeige
- ⑦ Datum/ Zeitstempel
- ⑧ AZDOME Modellstempel
- ⑨ GPS-Stempel

» TASTEN UND FUNKTIONEN

Tastenbild	Funktion	Beschreibung
	Strom/ OK	<ol style="list-style-type: none"> 1. Einschalten: Drücken auf , um Gerät einzuschalten 2. Ausschalten: gedrückt halten, um Gerät auszuschalten 3. Videomodus an: Drücken auf , um Aufnahme zu starten/stoppen 4. Fotomodus an: Drücken auf , um Bilder aufzunehmen 5. Wiedergabemodus an: Drücken auf , um Videos abzuspielen /anzuhalten 6. Systemeinstellung an: Drücken auf , um die aktuelle Einstellung zu bestätigen 7. Bildschirmschonermodus an: Drücken auf , um Bildschirm zu wecken
	Zurücksetzen	Alle Einstellungen werden auf die Werkseinstellungen zurückgesetzt.
	MENÜ/ MODUS	<ol style="list-style-type: none"> 1. gedrückt halten, um auf Foto- / Wiedergabe- / Videomodus umzuschalten; 2. Foto- / Wiedergabe- / Videomodus an, drücke , um in die Systemeinstellung zu gehen
	AUFWÄRTS- ABWÄRTS	<ol style="list-style-type: none"> 1. Systemeinstellung an: Aufwärts. 2. Videomodus an, gedrückt halten: WiFi an/aus 3. Videomodus an, Drücken : Um auf die vordere und hintere Kamera umzuschalten 4. Wiedergabemodus an: Das letzte Bild 5. Wiedergabemodus an: Drücken : schnelles Zurückspulen der Videodatei

▼	ABWÄRTS	1. Systemeinstellung an: Abwärts 2. Aufnahmemodus an, Halten ▼ gedrückt: aktuelles Videodatei sperren 3. Aufnahmemodus an, Drücken ▼ : Audioaufnahme an/aus 4. Wiedergabemodus an: Nächstes Bild 5. Wiedergabemodus an, Drücken ▼ : Schneller Vorlauf der Videodatei
---	---------	--

► INSTALLATION DER KAMERA

Installation der vorderen Kamera

1. Den Motor an einem belichteten und sicheren Ort abstellen und ziehen Sie dann den Schlüssel heraus.
2. Stellen Sie sicher, dass Ihre Windschutzscheibe von Staubpartikeln und die Oberfläche des Armaturenbretts von verdunstetem Fett befreit ist.
3. Befestigen Sie den Static Clings Sticker (Starker Kleber ist stark, hinterlässt aber keine Rückstände, wenn er entfernt werden muss) an der Windschutzscheibe. Befestigen Sie dann die Dashcam an dem Static Clings Sticker. Stellen Sie die Kameralinse so ein, dass sie bei der Montage nach vorne in die Mitte zeigt.
4. Setzen Sie die Mikro SD-Karte in den Micro SD-Steckplatz der Dash-Cam ein. (Hinweis: Bitte benutzen Sie eine Hochgeschwindigkeits-Mikro-SD-Karte der Klasse 10/ U3 oder höher)
5. Verwenden Sie das USB-Netzkabel (3,5 m), um den USB-Anschluss der Dash-Cam an die Zigarettenanzünderbuchse des Autos anzuschließen.
6. Erwenden Sie den Kabelclip, um das Netzkabel so zu organisieren und zu verstecken, dass es die Sicht des Fahrers nicht beeinträchtigt.
7. Starten Sie den Motor und prüfen Sie, ob das Produkt richtig funktioniert.

Achtung

Entfernen Sie die Mikro-SD-Karte nicht, während die Kamera eingeschaltet ist. Andernfalls kann es dazu führen, dass die Mikro-SD-Karte schreibgeschützt ist und möglicherweise Daten verlieren gehen oder Ihre Speicherkarte beschädigt wird. Entfernen Sie also die Mikro-SD-Karte immer nur, wenn die Kamera ausgeschaltet ist.

Installation der hinteren Kamera

Die mit einem 6 m langen Kabel ausgestattete Rückfahrkamera wird über den AV IN-Anschluss mit der Dash-Cam verbunden. Überprüfen Sie, ob das mitgelieferte Kabel lang genug ist, um die hintere Kamera in Ihrem Auto zu erreichen. Befolgen Sie zur Installation die folgenden Schritte:

1. Platzieren Sie die Rückfahrkamera mit den mitgelieferten Aufklebern oder Schrauben an der Heckscheibe oder am Stoßfänger.
2. Schließen Sie das rote Kabel des Verlängerungskabels an die Stromversorgung der Rückfahrleuchte. Das Video der Rückfahrkamera wird dann auf dem Bildschirm der Autokamera angezeigt, sobald sich das Fahrzeug im Rückwärtsgang befindet.
3. Schließen Sie die hintere Kamerabuchse an den AV IN-Anschluss der Autokamera an. Bei ordnungsgemäßem Anschluss wird das Video der vorderen und hinteren Kamera auf dem Bildschirm der Dash-Cam angezeigt.

☞ Hinweis: Die vordere und hintere Kamera nehmen gleichzeitig auf und beide Videos werden separat auf der Mikro SD-Karte gespeichert.

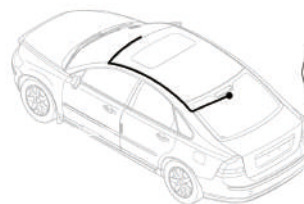

In den Heckscheiben (Empfohlen)
Live-Leitung des Rücklichts
anschließen



Innerhalb des Nummernschilds
Live-Leitung des Rücklichts
anschließen

Aufladen

- Bitte verwenden Sie das mitgelieferte Original-Ladegerät zum Einschalten und das USB-Kabel zum Laden der Autokamera.
- Schließen Sie die Kamera zum Aufladen NICHT an einen Laptop an.



► MODUSEINSTELLUNG (VIDEO/FOTO/WIEDERGABE)

AZDOME Autokamera hat DREI verschiedenen Kameramodi:



Videomodus

Potomodus

Wiedergabemodus

Um auf verschiedenen Modus zu wechseln: Drücken Sie zuerst , um die Aufnahme zu stoppen, dann  2 Sekunden lang gedrückt halten.

Videomodus

Drücken Sie nach dem Einlegen einer SD-Karte und dem Einschalten einmal auf , um die Aufnahme zu beenden, und drücken Sie einmal auf , um die Videoeinstellung aufzurufen. Das Videosymbol  wird in der oberen rechten Ecke des Bildschirms angezeigt.

Auflösung

Ermöglicht die gewünschte Videoauflösung und FPS (Bilder pro Sekunde) auszuwählen. Höhere Auflösung und FPS-Videos führen zu flüssigeren Videos, beanspruchen aber auch mehr Speicherplatz.
Standard-Videoauflösung: 4K vorne und 1080P hinten

Loop-Aufnahme - Aus/ 1min/ 3min (Standard)/ 5min

An: Wählen Sie hier die Länge (1/3/5 min) jedes Videoclips für die Loop-Aufnahme. Mit dieser Funktion kann die Dash-Cam kontinuierlich aufzeichnen. Bitte beachten Sie: Die Dash-Cam löscht die ältesten Dateien automatisch, wenn die Speicherkarte voll ist, sodass die Aufzeichnung immer wieder fortgesetzt werden kann.
Aus: Die Dash-Cam nimmt ein langes Video auf, bis die Karte voll ist, und stoppt dann die Aufnahme.

Zeitrafferaufzeichnung - An/ Aus (Standard)

Ein: Die Dash-Cam kann eine längere Betriebsdauer aushalten und gleichzeitig die Größe der Videodatei verringern. Videodateien werden bei der Wiedergabe mit hoher Geschwindigkeit abgespielt.

Spiegelreflexion - An/ Aus (Standard)

Diese Funktion funktioniert nur auf dem hinteren Kamerabild.

Ein: Das Bild der Rückfahrkamera ist das gleiche wie im Rückspiegel, was in Wirklichkeit links ist → ist rechts vom Bildschirm der Dash-Cam;

Aus: Das Bild der hinteren Kamera entspricht dem, was Sie sehen, was links in der Realität ist → ist links vom Bildschirm der Dash-Cam.

WDR - An/ Aus (Standard)

Wide Dynamic Range (WDR) verarbeitet Bilder, um klare Aufnahmen bei hellem und dunklem Licht zu gewährleisten. Auf diese Weise kann die Dash Cam mehrere Bilder mit unterschiedlichen Helligkeitsstufen kombinieren, um ein überlegenes Bild zu erstellen.

Parkmodus - An/ Aus (Standard)

Funktioniert, wenn die Dash-Cam während des HIT & RUN-Events beim Einparken geschüttelt wird. Wenn Ihr Auto angefahren und gepackt wird, schaltet sich die Dash-Cam automatisch ein und startet die Aufzeichnung für 1 Minute mit interner Batterie. Sperren Sie dann diese Videodatei, bevor sie sich automatisch ausschalten, damit die Videodatei nicht durch die Loop-Aufnahmefunktion gelöscht wird. Bitte beachten Sie: Schalten Sie diese Funktion aus, während Sie die Dash-Cam verwenden und das Auto fährt. Andernfalls wird die Dash-Cam automatisch zufällig ein- und ausgeschaltet.

Der interne Akku kann bis zu 1-3 Minuten Strom liefern, wenn er vollständig aufgeladen ist. Wenn Sie eine 24-Stunden-Überwachung wünschen, verwenden Sie bitte ein Hardwire-Kit (Kabelsatz), um die Schaltbohle an Ihre Autobatterie anzuschließen (das Hardwire-Kit ist nicht im Lieferumfang enthalten).

G-Sensor - Aus/ Hoch/ Mittel (Standard)/ Niedrig

Der G-Sensor ist ein 3-Achsen-Aufprall-Gravitationsbeschleunigungsmesser, der

physikalische Kräfte und Gravitationskräfte auf die Schaltknocke erfasst. Sobald der G-Sensor aufgrund einer physischen oder gravitativen Aufprallkraft auf die Kamera ausgelöst wurde, wird die aktuelle Videodatei als Notfalldatei gesperrt, sodass sie nicht durch die Schleifenzyklusfunktion gelöscht wird.

Belichtung --2,0/ -1,7/ -1,3/ -1,0/ -0,7/ -0,3/ 0 (Standard)/ + 0,3/ + 0,7/ + 1,0/ + 1,3/ + 1,7/ + 2,0

Zum Einstellen der Videobelichtungseinstellung für hellere oder dunklere Videos nach Ihren Wünschen.

Bewegungserkennung- An/ Aus (Standard)

Die Bewegungserkennung ist eine speichersparende Funktion, die nur Filmmaterial aufzeichnet, in dem Bewegung stattfindet. Sie sollten NIEMALS mit aktivierter Bewegungserkennung fahren, da dies die Kamera verwirrt, wenn Sie an Lichtern usw. anhalten und starten.

Die Bewegungserkennung dient zur Überwachung, wenn Ihr Auto geparkt ist und sich NICHT bewegt. Normalerweise wird diese Funktion eingesetzt, wenn Sie nicht in Ihrem Auto sind. Oder während Ihr Auto geparkt ist und Sie eine kontinuierliche Überwachung wollten.

HINWEIS: Die Empfindlichkeit wird von vielen Faktoren beeinflusst und die verfügbare Entfernung beträgt ca. 3 Meter.

Ton aufnehmen - An(Standard)/ Aus

Die Dash-Cam verfügt über ein eingebautes Mikrofon zur Aufnahme von Audio mit Video. Sie können stummgeschaltetes Video aufnehmen, indem Sie AUS wählen. Sie können auch die UP-Taste drücken, um die Stummschaltung während der Videoaufnahme zu aktivieren bzw. die Stummschaltung aufzuheben.

Datumsanzeige - An(Standard)/ Aus

Datum/ Uhrzeit, Längengrad, Breitengrad, Live-Geschwindigkeit werden in den Videos angezeigt, wenn sie aktiviert ist.

WiFi - An/ Aus (Standard)

An: Auf dem Bildschirm werden der Name M63_ac64cf4df35c und das Kennwort 12345678 angezeigt.

Bitte halten Sie Ihr Telefon in der Nähe der Dash-Cam (innerhalb von 3 m), wenn Sie WLAN verwenden. Sie können die Dash-Cam steuern und das Echtzeitvideo mit der AZDOME-App auf Ihrem Telefon überprüfen.

Wenn WIFI aktiviert ist, reagiert die Dash-Cam nicht, wenn Sie durch die Tasten Ihre Dash Cam bedienen. .

Um den WiFi-Modus zu verlassen, halten Sie die Tasten .

GPS Infos

Sie erhalten folgende Informationen: Anzahl der Satelliten, Live-Geschwindigkeit, Längengrad, Breitengrad.

Geschwindigkeitseinheit - KM/ H (Standard)/ MPH

Sie können den gewünschten Geschwindigkeitsoptionsstempel auswählen, der basierend auf Ihrer Auswahl angezeigt und auf dem Videostempel aufgezeichnet werden soll.



Frequenz - 50HZ/ 60HZ(Standard)

Um die Bildung von Frequenzbändern beim Aufnehmen von Videos unter einer elektrischen Lichtquelle zu vermeiden, sollten Sie hier die Frequenz entsprechend der in Ihrem Land verwendeten Stromversorgungsspezifikation basierend auf Ihrem geografischen Standort auswählen:

50 Hz - In Großbritannien, Afrika, Australien, dem größten Teil Asiens und Russland
60 Hz-Nordamerika und einige andere Länder (Japan verwendet beide)

Datum/ Uhrzeit

Bitte stellen Sie zuerst Ihre Zeitzone in der Systemeinstellung ein. 

Drücken auf , um Datumformat und Stunde/ Minute/ Sekunde auszuwählen, dann drücken auf , um Ihre Auswahl zu speichern und die Einstellung zu verlassen.

Gesperrter Bildschirm - Aus/ 1 Min (Standard)/ 3 Min/ 5 Min

An: Der Bildschirm wird schwarz und zeigt NUR die Zeit nach 1/3/5 Minuten ohne Betrieb an, während die Dash-Cam noch eingeschaltet ist / aufzeichnet (blaue Lichter noch an). Sie können eine beliebige Taste drücken, um den Bildschirmschoner zu verlassen und zur normalen Benutzeroberfläche zurückzukehren.

Tastenton - An (Standard)/ Aus

Ein- / Ausschalten oder Einstellen des Tastentons.

Sprache - Englisch (Standard) usw.





Ermöglicht die Auswahl der gewünschten Sprache des Dash-Cam-Systems.

Zeitzoneneinstellung - UTC/GMT+1 bis UTC/GMT+12 & UTC/GMT-1 bis UTC/GMT-12, Standard GMT +8

Bevor Sie Datum / Uhrzeit einstellen, stellen Sie bitte zuerst Ihre lokale Zeitzone entsprechend Ihrem Standort ein. Die Zeitzone ändert sich nicht automatisch, wenn die Sommerzeit beginnt/ endet. Bitte passen Sie sie zu diesem Zeitpunkt manuell an.

Nummernschild

Mit dieser Funktion können Sie eine benutzerdefinierte Fahrzeug-ID oder Fahrer-ID einfügen, die auf das Video gestempelt werden soll.

Drücken Sie die Taste  , um Buchstaben / Zahlen auszuwählen, und drücken Sie dann zur Bestätigung . Drücken Sie abschließend , um alle zu speichern und die Funktion zu beenden.

Ermüdung beim Fahren Erinnern - Aus (Standard)/ 1/ 2/ 4 Stunden

Nach der Aktivierung alarmiert diese Kamera alle 1/2/4 Stunden, um den Fahrer zu erinnern.

Formaterinnerung - Aus/ 15Tage /30Tage (Standard)/ 60Tage

Nach dem Einstellen erinnert Sie die Kamera daran, Ihre Mikro SD-Karte in einem festgelegten Intervall neu zu formatieren.

Stauraum

Mit dieser Funktion können Sie den Speicher der eingelegten Micro SD-Karte in der Kamera überprüfen.

Gesamtkapazität: Kapazität der Mikro SD-Card

Freie Kapazität: Verfügbarer Speicherplatz der Mikro SD-Karte

Standardeinstellung

Hier können Sie alle Einstellungen auf die werkseitigen Standardeinstellungen zurücksetzen.



Version

Hier können Sie die aktuelle Firmware-Version überprüfen, die auf Ihrer Kamera installiert ist. Sie werden diese Informationen in Zukunft benötigen, um zu überprüfen, ob eine neuere Firmware-Version verfügbar ist.

Weitere Informationen zum Firmware-Upgrade finden Sie unter:

<http://www.azdome.hk/downloads.html>.



Fotomodus

Drücken Sie nach dem Einlegen einer Micro-SD-Karte und dem Einschalten einmal auf , um die Aufnahme zu beenden. Halten Sie die Taste  noch einmal gedrückt und drücken Sie erneut auf , um zur Fotoeinstellung zu gelangen.

Das Fotosymbol  wird in der oberen rechten Ecke des Bildschirm angezeigt.

Fotoauflösung - 2M / 5M / 8M / 12M

Wiedergabemodus

Drücken Sie nach dem Einlegen einer Micro-SD-Karte und dem Einschalten einmal die Taste , halten Sie die Taste  zweimal gedrückt und drücken Sie erneut auf , um zur Wiedergabeeinstellung zu gelangen.

Das Wiedergabesymbol  wird in der oberen rechten Ecke des Bildschirm angezeigt.

Schutz

Mit dieser Funktion können Sie die Video- und Fotodateien auf der Speicherkarte

sperren/ entsperren.

Alle sperren/ Aktuelle Datei sperren/ Alle entsperren/ Aktuelle Datei entsperren

Löschen

In diesem Menü können Sie das aktuelle Video oder Alle löschen.

Aktuelle löschen: Aktuelle Videodatei auf dem Bildschirm löschen.

Alle löschen: Dadurch werden ganze Videos und Fotos von der Micro SD-Karte gelöscht, Außer die geschützten Dateien.

» WIFI

HINWEIS

- Die WiFi-Signalreichweite beträgt ca. 10 Fuß/ 3 Meter, wenn sich in der Mitte KEINE Hindernisse befinden. Bitte beachten Sie, dass Sie genau wie in Ihrem Heim-WLAN kein WLAN-Signal außerhalb Ihres Hauses haben können.

- Sie können die Dash-Cam nicht bedienen, wenn Sie eine WLAN-Verbindung herstellen. Um die WLAN-Verbindung zu trennen, halten Sie die Taste  2 Sekunden lang gedrückt, um zum Videomodus zurückzukehren.

1. Suchen Sie im App Store oder im Google Play Store nach „AZDOME“, dann laden Sie die App herunter und installieren Sie sie.

2. So schalten Sie den WLAN der Kamera ein: Halten Sie die Taste  2 Sekunden lang gedrückt, um den WLAN-Modus einzuschalten.

3. So schalten Sie den WLAN Ihres Telefons ein: Gehen Sie zu Telefoneinstellungen> WLAN> Wählen Sie M63_ac64c4fd35dCamer aus und geben Sie das Standardkennwort 12345678 ein

4. Bitte halten Sie Ihre Kamera innerhalb von 3 Metern an Ihr Telefon. Öffnen Sie die AZDOME-App unter "Gerät hinzufügen". Bei erfolgreicher Verbindung wird das Live-Video der Dash-Cam in der AZDOME-App angezeigt.

» GPS

Der AZDOME GPS Player unterstützt die Videowiedergabe und zeigt sogar Fahrspur, Geschwindigkeit usw. an.

1. Besuchen Sie unsere Website www.azdome.hk/downloads, um den AZDOME Player

(für Windows oder macOS) herunterzuladen.

2. Installieren Sie den AZDOME Player auf Ihrem Laptop (siehe Abbildung unten).

3. Der Längen- und Breitengrad sowie die Geschwindigkeit werden in das Video eingebettet. Technischer Support von AZDOME: service@azdome.hk

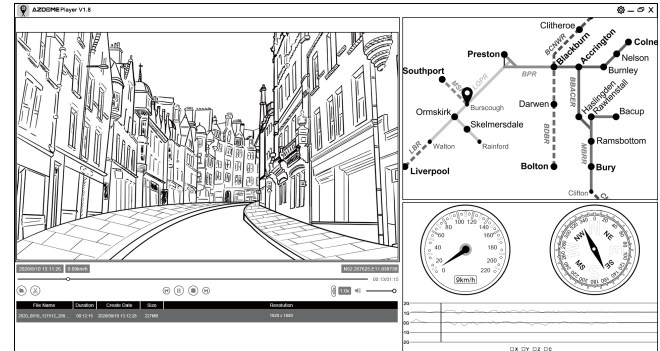

» FIRMWAREAKTUALISIERUNG

Um die neueste Firmware-Version zu aktualisieren:

1. Bitte laden Sie die M63-Firmware-Datei unter

<http://www.azdome.hk/downloads.html> herunter und wenden Sie sich an service@azdome.hk

2. Kopieren Sie die Firmware-Datei auf die ROOT-Datei der Mikro SD-Karte und legen Sie die Mikro SD-Karte in die Dash-Cam ein.

3. Schließen Sie das Gerät an die Stromversorgung an und schalten Sie die Dash-Cam ein. Dann blinkt das Licht schnell. Die Aktualisierung dauert 1-2 Minuten. Die Dash-Cam schaltet sich bei erfolgreicher Aktualisierung automatisch ein.

4. Überprüfen Sie, ob die Firmware-Version die neueste Version ist.

5. Formatieren Sie die Mikro SD-Karte in der Dash-Cam. Andernfalls wird die Dash-Cam beim nächsten Einschalten erneut aktualisiert.

Bei Problemen wenden Sie sich bitte an service@azdome.hk

» DASHCAM-DATEIEN LESEN

1. Bitte entfernen Sie die Micro SD-Karte aus der Kamera und legen Sie sie direkt in Ihren Laptop ein, wenn Sie einen Mikro SD-Kartensteckplatz haben (andernfalls verwenden Sie bitte einen Mikro SD-Kartenleser).
2. Doppelklicken Sie darauf, und Sie sehen den Novatek-Movie / LOCK Movie: Die Schleifeaufnahmen können überschrieben werden. LOCK: Die Videodatei wird gesperrt, sodass sie NICHT durch die Loop-Aufnahmefunktion gelöscht wird.
3. Doppelklicken Sie dann einfach auf das Video, um es abzuspielen.

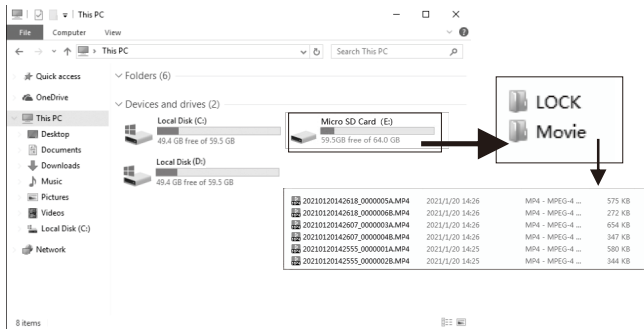

Datei mit dem Namen *****A: Videodatei der vorderen Kamera

Datei mit dem Namen ***** B: Videodatei der Rückfahrkamera

» DASHCAM-DATEIEN LESEN

Q:Kamera zeigt "Speicherfehler" oder "Bitte Mikro-SD-Karte einlegen" an, obwohl die Micro-SD-Karte bereits in der Kamera installiert ist.

Bitte stellen Sie sicher, dass die Micro SD-Karte mindestens Klasse 10, U3 ist und von einem vertrauenswürdigen Anbieter.

Gehen Sie zu den Systemeinstellungen der Kamera und **FORMATIEREN** Sie Ihre Micro

SD-Karte. (Sichern Sie Ihre Videos zuerst ab, bevor Sie die Mikro SD-Karte formatieren.) Halten Sie nach dem Formatieren der Mikro SD-Karte die Ein- / Aus-Taste gedrückt, um die Kamera auszuschalten. Ziehen Sie nun das Netzkabel ab und stecken Sie das Netzkabel wieder ein. Die Kamera sollte sich nun automatisch einschalten und die Aufnahme starten. Wenn immer noch Fehler auftreten, kontaktieren Sie uns bitte.

Q:Datum und Uhrzeit ändern sich andauernd.

Laden Sie Ihre Kamera mindestens 1 Stunde lang auf. Gehen Sie dann zu den Systemeinstellungen der Kamera> Zeitzoneneinstellung> Richtige Zeitzone einstellen> auf OK drücken, um dies zu bestätigen. Das Datum und die Uhrzeit werden aktualisiert, wenn ein GPS-Signal empfangen wird.

Q:Dashcam schaltet sich immer automatisch ein.

Bitte setzen Sie die Dashcam zurück und aktualisieren Sie die Firmware, um das Problem zu beheben. Wenn dies nicht funktioniert, kontaktieren Sie uns.

» HAFTUNGSAUSSCHLUSS

Die vom Dashcam aufgenommenen Videos/ Bilder dienen nur zu Referenzzwecken. Wir übernehmen keine Verantwortung für Datenverluste aufgrund ungewöhnlicher Umstände.

Besondere Situationen: Das Gerät zeichnet die Dateien im normalen Zustand auf. In den folgenden Fällen kann die Datei beschädigt werden oder verloren gehen.

- ① Wenn Sie die SD-Karte im Aufnahmestatus herausziehen, werden die endgültigen Videodateien beschädigt oder verloren gehen.
- ② Wenn der Aufnahmestatus einen illegalen Stromausfall aufweist, werden die endgültigen Videodateien beschädigt oder verloren gehen.
- ③ Wenn es eine zerstörerische Kollision im Aufnahmestatus gibt, Video und Audiodateien werden beschädigt oder verloren gehen.
- ④ Wenn es eine zerstörerische Kollision im Aufnahmestatus gibt, so dass die Speicherkarte locker geworden ist, Video- und Audiodateien werden beschädigt oder gehen verloren.
- ⑤ Bitte vermeiden Sie Hitze oder direkte Sonneneinstrahlung auf den Parkplätzen draußen.

»» GARANTIA Y ATENCIÓN AL CLIENTE

Proporcionamos 12 meses de garantía limitada para su producto a partir de la fecha de compra lo que incluye de defectos en materiales y fabricación.

Para preguntas, soporte o reclamaciones de garantía, póngase en contacto con nosotros en service@azdome.hk con su número de pedido.

*IMPORTANTE: Una prueba de compra original (recibo de pedido en línea también es aceptado) es necesario para cualquier servicio de garantía.

AZDOME sólo puede proporcionar servicio post-venta de productos comprados directamente a AZDOME. Si usted ha comprado a un vendedor diferente, por favor póngase en contacto con ellos directamente para problemas de servicio o garantía.



service@azdome.hk

Escanee el código QR para obtener el Manual de usuario en línea



»» TECLAS Y FUNCIONES

Modelo	M63
Pantalla	3.0 inc pulgada
Abertura	F=1.8
Color	Negro
Idioma	Inglés, francés, español, portugués, alemán, italiano, japonés, Chino simplificado, chino tradicional, ruso, polaco, holandés, tailandés, vietnamita
Resolución de la foto	12M 4032*3024 8M 3264*2448 5M 2592*1944 2M 1600*1200
Resolución de video	ONLY Front Camera: 4K 3840x2160 (Default) 2K 2560x1440 FHD 1920x1080 HD 1280x720 Front and Rear Camera: Front 4K 25FPS + Rear 1080P Front 1440P + Rear 1080P Front 1080P + Rear 1080P
GPS	Support, built in GPS
WiFi	Support, por favor descarga APP "AZDOME"
Formato de video	MP4
Formato de foto	JPG
Micrófono	Support
Orador	Support
Año/Mes/ Día/Hora/Minuto	Support
Puerto USB	Fuente de alimentación, Mini USB
Interfaz de energía	5V/2.5A
Batería	Batería de iones de litio incorporada de 200 mAh
Temperatura de trabajo	-30°C to 85°C
Temperatura de almacenamiento	-20°C to 60°C

»» DIAGRAMA DE PRODUCTO

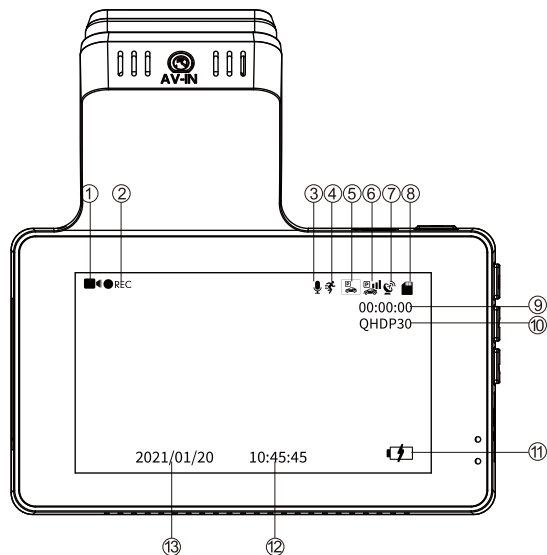
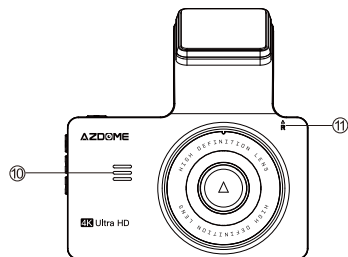
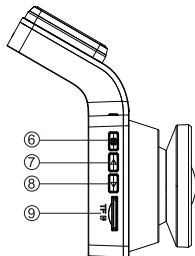
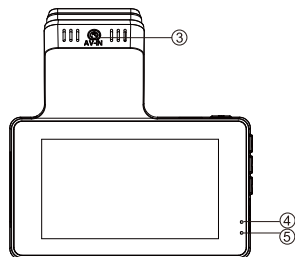
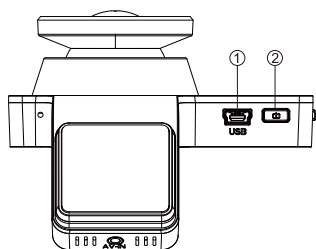

① Mini USB

③ Cámara trasera (AV-IN)

⑤ Indicador LED de carga

⑦ UP

⑨ Micro SD Card

⑪ Reiniciar

② Poder/OK

④ Indicador LED de grabación

⑥ Menú

⑧ Down

⑩ Orador

① Modo de vídeo

③ Indicador de grabación de audio

⑤ Monitor de Aparcamiento

⑦ GPS Indicator

⑨ Tiempo de grabación en bucle (Al grabar) / Micro SD Card Tiempo restante de grabación (Cuando NO graba)

⑩ Resolución de video

⑫ ⑬ Fecha Hora

② Indicador de grabación

④ Detección de movimiento

⑥ G-sensor

⑧ Micro SD Card

⑪ Indicador de batería

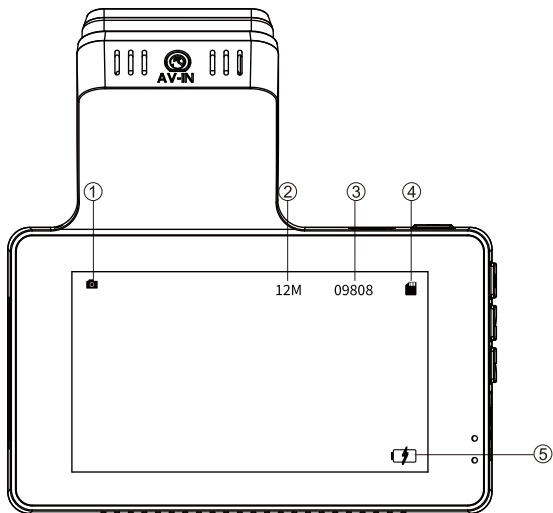



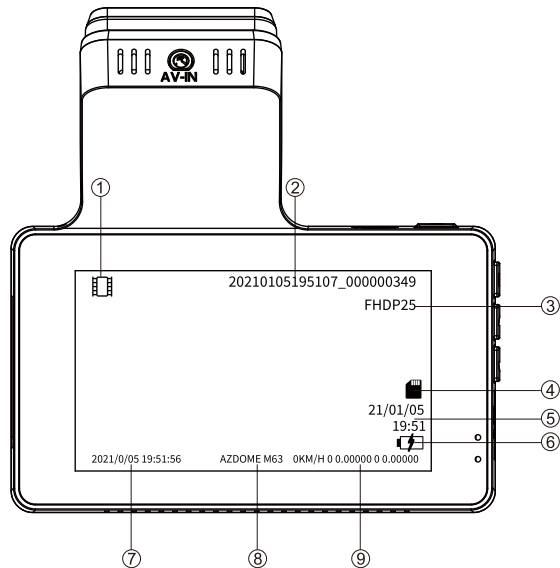

- ① Modo foto
- ② Resolución de la foto
- ③ Cantidad restante de foto
- ④ Micro SD Card Indicador
- ⑤ Indicador de batería



- ① Modo de reproducción
- ② Nombre de archivo de video
- ③ Resolución de video
- ④ Micro SD Card Indicador
- ⑤ Vídeo Hora
- ⑥ Indicador de batería
- ⑦ Fecha Hora
- ⑧ AZDOME Model
- ⑨ GPS Información

»» BOTÓN Y FUNCIONES

Imagen del botón	Función nombre	Instrucción
	POWER / OK	<ol style="list-style-type: none"> 1. Para encender la cámara: presione el botón de encendido una vez. 2. Para apagar la cámara: Mantenga presionado el botón de encendido durante 2 segundos. 3. Pulse Una vez - para iniciar / detener la grabación de video 4. Pulse Una vez - para tomar una foto en el modo Foto 5. Pulse Una vez - para reproducir / pausar el video mientras está en el modo de reproducción 6. Pulse Una vez - para ingresar / confirmar configuraciones específicas mientras está en Configuración del menú 7. Presione Una vez - para activar la pantalla mientras está en la función de protector de pantalla.
	RESET	Todos los ajustes se restaurarán a los ajustes de fábrica.
	MENU / MODE	Presione una vez - para ingresar / salir de la configuración del menú Mantenga presionado durante 2 segundos - para cambiar de modo (Video / Foto / Reproducción)
	UP	<ol style="list-style-type: none"> 1. Presione Una vez - para desplazarse hacia arriba mientras está en cualquier Configuración de menú 2. Presione una vez: cambie la cámara frontal y trasera en modo de video o grabación 3. Pulse Una vez: para desplazarse a los archivos de vídeo anteriores en el modo de reproducción. 4. Mantenga presionado durante 2 segundos - para encender WiFi en el modo de video

	DOWN	<ol style="list-style-type: none"> 1. Presione Una vez - para desplazarse hacia abajo mientras está en cualquier configuración de menú 2. Pulse una vez - para habilitar / deshabilitar la grabación de audio al grabar 3. Pulse Una vez - para desplazarse a los siguientes archivos de video en el modo de reproducción <p>Mantenga presionado durante 2 segundos para bloquear el archivo de video actual</p>
---	-------------	---

»» INSTALACIÓN DE CÁMARA TRASERA

Instalación de cámara frontal

1. Detenga el motor donde haya algo de luz y en un lugar seguro, y luego retire la llave.
 2. Asegúrese de limpiar su parabrisas de las partículas de polvo y la grasa evaporada de la superficie del tablero.
 3. Coloque la etiqueta adhesiva estática (el adhesivo fuerte es fuerte pero no deja residuos cuando es necesario quitarlo) al parabrisas. Luego, coloque la cámara para salpicadero en la etiqueta adhesiva estática y coloque la lente de la cámara para que apunte hacia el centro al instalarla.
 4. Inserte la tarjeta Micro SD en la ranura Micro SD de la cámara del tablero.
(Nota: utilice una tarjeta Micro SD de alta velocidad de marca A, clase 10 o superior)
 5. Utilice el cable de alimentación USB (3,5 metros) para conectar el puerto USB de la cámara del tablero a la toma del encendedor de cigarrillos del automóvil.
 6. Utilice el clip del cable para organizar y ocultar el cable de alimentación para que no interfiera con la visión del conductor.
 7. Arranque el motor y compruebe si el producto funciona correctamente.
- NOTICE

No retire la tarjeta Micro-SD mientras la cámara está encendida.

De lo contrario, puede causar que la tarjeta Micro-SD esté protegida contra escritura y una posible pérdida de datos o dañar su tarjeta de memoria. Siempre retire / inserte la tarjeta Micro-SD mientras la cámara está apagada.

Instalación de la cámara trasera

La cámara trasera equipada con un cable de 6 metros se conecta a la cámara del tablero a través del puerto AV IN. Verifique si el cable provisto es lo suficientemente largo para llegar a la cámara trasera de su automóvil. Siga estos pasos para la instalación:

1. Coloque la cámara trasera en la ventana trasera o en el parachoques utilizando las pegatinas adhesivas o los tornillos proporcionados.
2. Conecte el cable rojo del cable de extensión a la alimentación de la luz de respaldo. Luego, el video de la cámara trasera se mostrará en la pantalla de la cámara del tablero una vez que el automóvil esté en marcha atrás.
3. Conecte el conector de la cámara trasera al puerto AV IN de la cámara del tablero. Si está conectado correctamente, el video de la cámara frontal y trasera se mostrará en la pantalla de la cámara del tablero.

AVISO: La cámara frontal y trasera grabarán simultáneamente y ambos videos se almacenan por separado en la tarjeta Micro SD.



Dentro de los cortavientos traseros
Conecte la línea en vivo de la luz de
marcha atrás



Dentro de la matrícula
Conecte la línea en vivo de la luz de
marcha atrás

Recargar

- Utilice el cargador original suministrado para alimentar y el cable USB para cargar la cámara del tablero.
- NO conecte la cámara a la computadora portátil para cargar

» MODE (VIDEO/PHOTO/PLAYBACK) SETTING

La cámara de salpicadero AZDOME tiene TRES modos de cámara diferentes:



Modo de vídeo

Modo foto

Modo de reproducción

Para cambiar de modo diferente: Mantenga presionado  for 2 segundo.

Modo de vídeo

Después de insertar una tarjeta Micro SD y encender, presione  una vez para detener la grabación y presione  una vez para la configuración de video.

El ícono de video  se mostrará en la esquina superior derecha de la pantalla.

Resolución

Permita elegir la resolución de video deseada y fps (cuadros por segundo). Los videos de mayor resolución y FPS dan como resultado videos más fluidos, pero también ocupan más espacio de almacenamiento.

Resolución de video predeterminada: cámara frontal 4K y cámara trasera 1080P

Grabación de Bucle — Off/ 1min/ 3mins(predeterminado)/ 5mins

Encendido: Aquí seleccione la duración (1/3/5 min) de cada videoclip para la grabación en bucle. Esta función permite que la cámara del tablero grabe continuamente.

Tenga en cuenta: la cámara del tablero seguirá eliminando los archivos más antiguos automáticamente cuando la tarjeta de memoria se llena para que pueda seguir grabando una y otra vez.

Apagar: La cámara del tablero grabará un video largo hasta que la tarjeta Micro SD esté llena y luego se detendrá para grabar.

Lapso de tiempo — Apagar(predeterminado)/ Encendido

Encendido: La cámara del tablero puede soportar un período de funcionamiento más prolongado mientras reduce el tamaño del archivo de video. Los archivos de video se reproducirán a alta velocidad durante la reproducción.

Backup Cámara Mirror— Apagar(predeterminado)/ Encendido

Esta función solo funciona en la imagen de la cámara trasera.

Encendido: La imagen de la cámara trasera es la misma que la del espejo retrovisor, lo que a la izquierda en realidad -> a la derecha de la pantalla de la cámara del tablero;

Apagar: La imagen de la cámara trasera es igual a la que ves, a la izquierda en realidad -> a la izquierda de la pantalla de la cámara del tablero.

WDR — Apagar(predeterminado)/ Encendido

Wide Dynamic Range (WDR) procesa imágenes para asegurar grabaciones claras con luz brillante y oscura. Esto permite que la Dash Cam combine varias imágenes con diferentes niveles de brillo para crear una imagen superior.

Monitor de Aparcamiento —Apagar(predeterminado)/ Encendido

Diseñado para funcionar cuando la cámara del tablero se agita durante el evento HIT & RUN mientras su automóvil está estacionado. Cuando su automóvil sea golpeado y sacudido, la cámara del tablero se encenderá automáticamente y comenzará a grabar durante 1 minuto con la batería interna, luego bloqueará ese archivo de video antes de apagarse automáticamente, para que el archivo de video no se borre con la función de grabación en bucle.

Aviso: mientras usa la cámara del tablero y el automóvil está funcionando, apague esta función; de lo contrario, la cámara del tablero se encenderá y apagará automáticamente de forma aleatoria.

La batería interna puede proporcionar energía hasta 2-3 minutos cuando está completamente cargada. Si desea un control las 24 horas, utilice un kit de cableado para conectar la cámara del tablero a la batería de su automóvil (el kit de cableado no se incluye en el paquete).

G-Sensor — Apagar/ High/ Medium(predeterminado)/ Low

G-sensor es un acelerómetro gravitacional de impacto de 3 ejes, diseñado para detectar fuerzas físicas y gravitacionales en la cámara del tablero. Una vez que el sensor G se ha activado debido a la fuerza de impacto física o gravitacional en la cámara, el archivo de video actual se bloqueará como un archivo de emergencia para que no se elimine mediante la función de ciclo de bucle.

Exposición— -2.0/ -1.7/ -1.3/ -1.0/ -0.7/ -0.3/ 0(Default)/ +0.3/ +0.7/ +1.0/ +1.3/ +1.7/ +2.0

Para ajustar la configuración de exposición de video para un video más brillante o más oscuro según sus preferencias.

Detección de movimiento — Apagar(predeterminado)/ Encendido

La detección de movimiento es una función de ahorro de memoria que solo graba imágenes en las que se está produciendo movimiento. NUNCA debe conducir su automóvil con él habilitado, ya que esto confundirá a la cámara cuando se detenga y comience en las luces, etc.

La detección de movimiento está diseñada para usarse para vigilancia cuando su automóvil está estacionado y NO se mueve. Por lo general, cuando no está dentro de su automóvil. Mientras tu coche está aparcado y querías vigilancia continua.

NOTA: La sensibilidad se ve afectada por muchos factores y la distancia disponible es de unos 3 metros.

Grabación de audio — Apagar/ Encendido(predeterminado)

La cámara del tablero tiene un micrófono incorporado para grabar audio con video. Puede elegir grabar un video en silencio seleccionando APAGADO. También puede presionar  para silenciar / reactivar el sonido mientras se graba el video.

Impresión Fecha — Apagar/ Encendido(predeterminado)

La información de fecha / hora, latitud y longitud / velocidad en vivo se mostrará en los videos cuando estén habilitados.

WiFi— Apagar(predeterminado)/ Encendido

Encendido: La pantalla mostrará el nombre: M63_ac64cf4df35c y su contraseña: 12345678.

Mantenga su teléfono cerca de la cámara del tablero (a menos de 3 m) cuando use WiFi, puede controlar la cámara del tablero y verificar el video en tiempo real con la APLICACIÓN AZDOME en su teléfono.

Cuando está habilitada, la cámara del tablero no responderá a su operación presionando los botones,

GPS

Para obtener información GPS en vivo: números de satélite, velocidad en vivo, longitud, latitud.

Unidad de velocidad — KM/H(predeterminado)/ MPH

Puede elegir el sello de la opción de velocidad deseada para que se muestre y se grabe en el sello de video según su selección.



Frecuencia— 50HZ/ 60HZ(predeterminado)

Para evitar la formación de bandas mientras graba videos bajo una fuente de luz eléctrica, aquí debe elegir la frecuencia de acuerdo con la especificación de la fuente de alimentación utilizada en su país según su ubicación geográfica:

50 HZ: en el Reino Unido, África, Australia, la mayor parte de Asia y Rusia
60 HZ-Norteamérica y algunos otros países (Japón usa ambos)

Date/Time

Establezca su zona horaria primero en la configuración del sistema 

Presione  para seleccionar el formato de fecha y hora / minuto / segundo, luego presione  para guardar y salir.

Modo de sueño — Apagar/ 1 min(predeterminado)/ 3 mins/ 5mins

Encendido: la pantalla se volverá negra y SÓLO mostrará el tiempo después de 1/3/5 minutos sin operación mientras la cámara del tablero aún está encendida / grabando (las luces azules parpadean), puede presionar cualquier botón para salir del protector de pantalla y volver a la interfaz normal.

Sonido Bip — Apagar/ Encendido(predeterminado)

To switch on/ off or adjust the key tone.

Idioma— Inglés(Default)





Permita que elija el idioma deseado del sistema de cámara del tablero.

Timezone Setting — UTC/GMT+1 to UTC/GMT+12 & UTC/GMT-1 to UTC/GMT-12, Default GMT +8

ES-70

Número de placa

Esta función le permitirá insertar una identificación de vehículo personalizada o identificación de conductor para estamparla en el video.

Presione el botón   para elegir la letra / número, luego presione  para confirmar, finalmente presione  para guardar todo y salir.

Alerta de conducción por fatiga — Apagar(predeterminado)/1/2/4 Hora

Esta función alertará al conductor con un sonido de alarma.

Formato SD recordar —Apagar/ 15days/ 30days(predeterminado)/ 60days

This feature allows you to set a FORMAT REMINDER to format your Micro SD card. Once set, the camera will remind you to format your Micro SD card at a set interval.

Espacio de almacenamiento

Esta función le permitirá verificar el almacenamiento de la tarjeta Micro SD insertada en la cámara.

Total: (capacidad de la tarjeta Micro SD)

Gratis: (Espacio libre de la tarjeta Micro SD)



Configuración por defecto

Aquí puede restaurar todos los ajustes a los valores predeterminados de fábrica.

Versión

Aquí puede comprobar la versión de firmware actual instalada en su cámara. Necesitará esta información en el futuro para comprobar si hay disponible una versión más reciente del firmware. Visite: <http://www.azdome.hk/downloads.html> Para obtener las instrucciones de actualización del firmware más recientes.





Modo foto

Después de insertar una tarjeta Micro SD y encender, presione  una vez para detener la grabación, presione y mantenga presionado  una vez y presione  nuevamente, luego acceda a la configuración de foto.

ES-71

El icono de foto  se mostrará en la esquina superior derecha de la pantalla LCD.
Tamaño de la imagen:2M/5M/8M/12M

Modo de reproducción

After inserting a Micro SD card and power on, press  button once, press and hold  twice and press  again, then get into the playback setting.
The playback icon  will be shown on the LCD top right corner.

Proteger

Esta función permite bloquear / desbloquear los archivos de video y fotos en la tarjeta Micro SD.

Bloquear todo / Bloquear actual / Desbloquear todo / Desbloquear actual

Eliminar

Este menú le permitirá eliminar el video actual o Eliminar todo.

Eliminar actual (eliminar el archivo de video actual en la pantalla LCD)

Eliminar todo (PRECAUCIÓN: Esto eliminará todo el video y las fotos de la tarjeta Micro SD, excepto los archivos protegidos)

WiFi

NOTICE

- El alcance de la señal WiFi es de aproximadamente 10 pies / 3 metros cuando NO hay obstrucciones en el medio. TENGA EN CUENTA que, al igual que la red WiFi de su hogar, no puede tener señal WiFi fuera de su hogar.
 - No puede operar la cámara del tablero cuando conecta WiFi. Para desconectar WiFi, mantenga presionado y mantenga presionado  durante 2 segundos para volver al modo de video.
1. Busque "AZDOME" en App Store o Google Play Store para encontrar la aplicación y luego descárguela e instálala.

2. Encienda el WiFi de la cámara: Mantenga pulsado  durante 2 segundos para activar el modo WiFi.

3. Encienda el WiFi de su teléfono: vaya a Configuración del teléfono> WiFi> Seleccione M63_ac64cf4df35dCamer, luego ingrese la contraseña predeterminada 12345678

4. Mantenga la cámara del tablero en su teléfono a menos de 3 metros. Abra la aplicación AZDOME para "Agregar dispositivo", verá el video en vivo de la cámara del tablero en la aplicación AZDOME cuando se conecte correctamente.

GPS

AZDOME GPS Player admite la reproducción de video e incluso muestra la pista de conducción, la velocidad

1. Vaya a nuestro sitio web www.azdome.hk/downloads para descargar AZDOME Player (para Windows o macOS);

2. Instale AZDOME Player en su computadora portátil, foto como se muestra a continuación;

3. La latitud, la longitud y la velocidad se integrarán en el video. Soporte técnico de AZDOME: service@azdome.hk

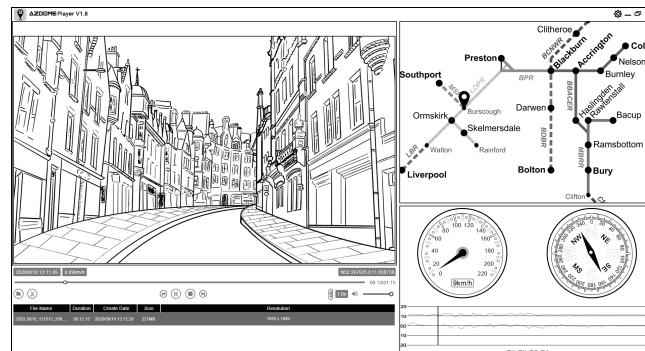

» ACTUALIZACIÓN DE FIRMWARE

- 1.Descargue el archivo de firmware M63 en <http://www.azdome.hk/downloads.html>
 - 2.Copie el archivo de firmware en el archivo ROOT de la tarjeta Micro SD e inserte la tarjeta Micro SD en la cámara del tablero
 - 3.Conecte a la fuente de alimentación y encienda la cámara del tablero, luego la luz parpadeará rápidamente, tardará entre 1 y 2 minutos en actualizarse. La cámara del tablero se encenderá automáticamente cuando se actualice correctamente.
 - 4.Compruebe si la versión del firmware es la última versión;
 - 5.Formaté la tarjeta Micro SD en la cámara del tablero; de lo contrario, la cámara del tablero se actualizará nuevamente la próxima vez que se encienda.
- Cualquier problema por favor contáctenos service@azdome.hk

» LECTURA DE ARCHIVOS DASHCAM

1. Retire la tarjeta Micro SD de la cámara e insértela directamente en su computadora portátil si tiene una ranura para tarjeta Micro SD (de lo contrario, utilice un lector de tarjetas Micro SD).
 2. Debería poder ver la unidad "D" o "E" u otro nombre dependiendo de los discos duros preinstalados. Una vez que encuentre la unidad flash agregada, haga doble clic en ella, luego verá Novatek- Movie / LOCK
- Película: los archivos de video de grabación en bucle que se pueden sobrescribir.
LOCK: El archivo de video se bloqueará, por lo que NO se eliminará mediante la función de grabación en bucle.

- 1.Luego, simplemente haga doble clic en el video para reproducirlos.

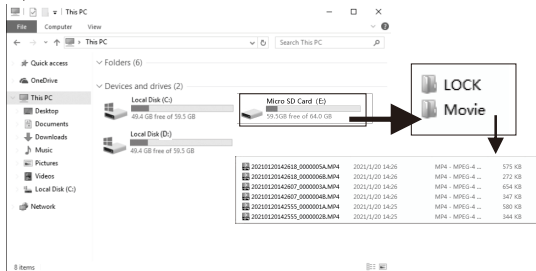

File named *****A=Front dashcam video file

File named *****B=Rear camera video file

» FAQ

Q : La cámara muestra "Error de memoria" o "Inserte la tarjeta Micro SD" aunque la tarjeta Micro SD ya está instalada en la cámara.

A: Asegúrese de que la tarjeta Micro SD sea al menos de Clase 10, U3 y de que la haya comprado a un proveedor de confianza como Walmart, target, best buy, Ship & Sold by Amazon ", etc.

Ve a la configuración del sistema de la cámara y FORMATE tu tarjeta Micro SD. (asegúrese de hacer una copia de seguridad de sus videos antes de formatear la tarjeta Micr o SD). Después de formatear la tarjeta Miro SD, presione y mantenga presionado el botón de encendido para apagar la cámara. Ahora desenchufe el cable de alimentación y vuelva a enchufar el cable de alimentación, la cámara deberá encenderse automáticamente y comenzar a grabar. Si persiste el error, contáctenos.

Q : La fecha / hora siempre cambia.

A: Asegúrese de cargar la cámara durante al menos 6 horas. Luego, vaya a la configuración del sistema de la cámara> Configuración de zona horaria> Establezca su zona horaria correcta> Aceptar para confirmar. La fecha / hora se actualizará cuando reciba la señal de GPS.

Q : Dashcam siempre se enciende automáticamente.

A : REINICIE la dashcam y actualice el firmware para solucionar el problema. Si no funciona, comuníquese con nosotros.

» DESCARGO DE RESPONSABILIDAD

Los videos / fotos tomados por la cámara del tablero del automóvil son solo para una referencia, no asumimos ninguna responsabilidad debido a la pérdida de datos en circunstancias anormales. Versión especial: el dispositivo grabará archivos en estado de grabación normal. Pero en la siguiente situación, provocará que los archivos se dañen o se pierdan;

1. Si saca la tarjeta TF en el estado de grabación, los archivos de video finales se

dañarán o perderán.

2. Si hay un apagón ilegal en el estado de grabación, los archivos de video finales se dañarán o perderán.
3. Si hay una colisión destructiva en el estado de grabación, los archivos de video y audio se dañarán o perderán.
4. Si hay una colisión destructiva en el estado de grabación que ocasiona que la tarjeta de memoria se suelte, los archivos de video y audio se dañarán o perderán.

•» WARRANTY & CUSTOMER SUPPORT

Forniamo 12 mesi di garanzia limitata per il vostro prodotto dalla data di acquisto per essere esente da difetti nei materiali e artigianato. Per domande, supporto o richieste di garanzia, contattaci al service@azdome.hk con il tuo numero d'ordine. Se è possibile fornite le foto o il video per mostrare il vostro problema.

***IMPORTANTE:** La prova dell'acquisto originale (è accettata anche la ricezione dell'ordine online) è necessaria per qualsiasi servizio di garanzia. L'AZDOME può fornire solo un servizio post-vendita per i prodotti acquistati direttamente dall'AZDOME. Se hai acquistato da un altro venditore, contattalo direttamente per problemi di assistenza o garanzia.



service@azdome.hk

Eseguire la scansione del codice QR per ottenere il manuale utente in linea.



»» PRODUCT SEPCIFICATION

Modello	M63
Schermo	3.0 Inch
Aperture	F=1.8
Colore	Nero
linguaggio	Inglese, francese, spagnolo, portoghese, tedesco, italiano, giapponese, Cinese semplificato, cinese tradizionale, russo, polacco, olandese, thailandese, vietnamita
Risoluzione foto	12M 4032*3024 8M 3264*2448 5M 2592*1944 2M 1600*1200
Risoluzione video	ONLY Front Camera: 4K 3840x2160 (Default) 2K 2560x1440 FHD 1920x1080 HD 1280x720 Front and Rear Camera: Front 4K 25FPS + Rear 1080P (Default) Front 1440P + Rear 1080P Front 1080P + Rear 1080P
GPS	Supporto
WiFi	Supporto , APP "AZDOME"
Formato video	MP4
Formato foto	JPG
Microfono	Supporto
Altoparlante	Supporto
Year/Month/Day/Hour/Minute	Supporto
Porta USB	Power Supply, Mini USB cable
Interfaccia di alimentazione	5V/2.5A
Batteria	200mAh Li-ion Batteria
Temperatura di lavoro	-30°C to 85°C
Temperatura di conservazione	-20°C to 60°C

»» SCHEMA PRODOTTO

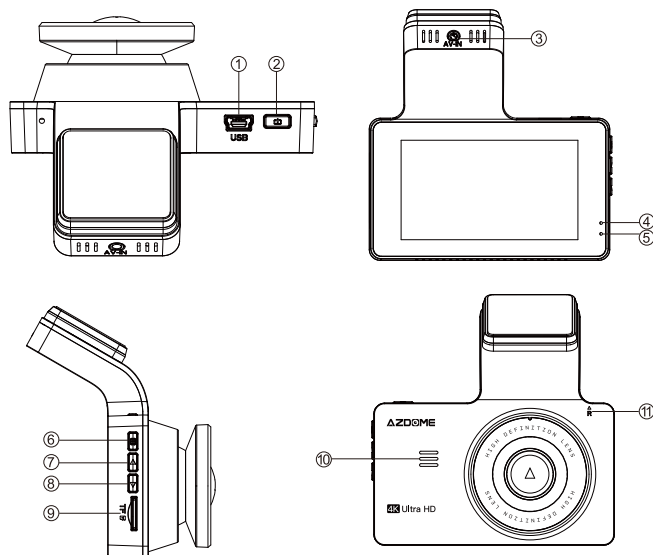

① Mini USB

② Power/OK

③ Telecamera per Auto Retrovisione (AV-IN)

④ Indicatore LED di registrazione

⑤ Indicatore LED di ricarica

⑥ Menù

⑦ UP

⑧ Down

⑨ Micro SD Card

⑩ Altoparlante

⑪ Ripristina

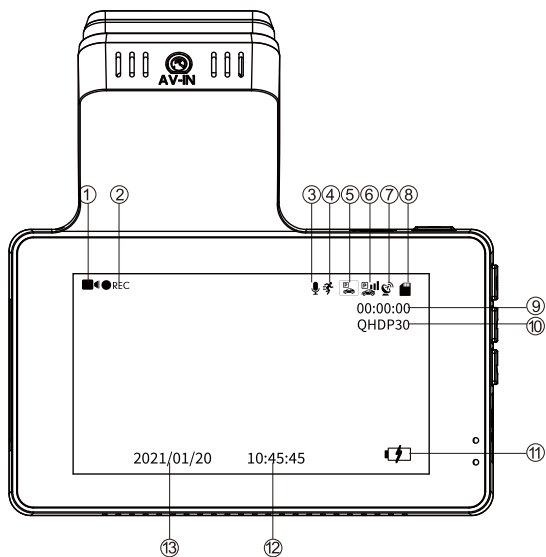

- ① Modalità video
- ② Indicatore di registrazione
- ③ Indicatore di registrazione audio
- ④ Rilevamento del movimento
- ⑤ Monitor di parcheggio
- ⑥ G-sensor
- ⑦ GPS Indicatore
- ⑧ Micro SD Card
- ⑨ Registrazione in loop tempo (Durante la registrazione) / Micro SD Card
Residuo Registrazione in loop tempo (When NOT recording)
- ⑩ Risoluzione video
- ⑪ Indicatore della batteria
- ⑫⑬ Data/tempo

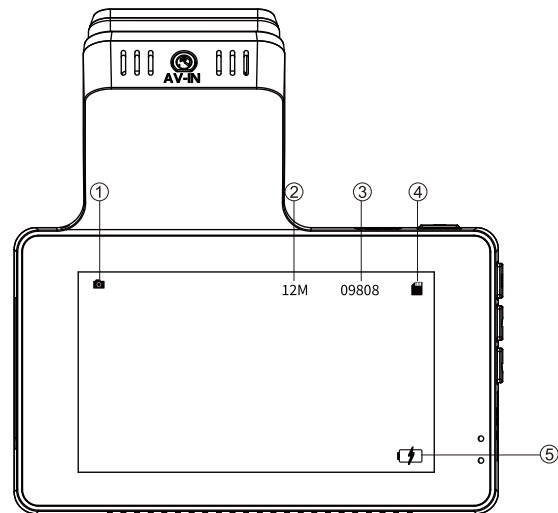

- ① Modalità foto
- ② Risoluzione foto
- ③ Quantità rimanente di foto
- ④ Micro SD Card Indicatore
- ⑤ Indicatore della batteria

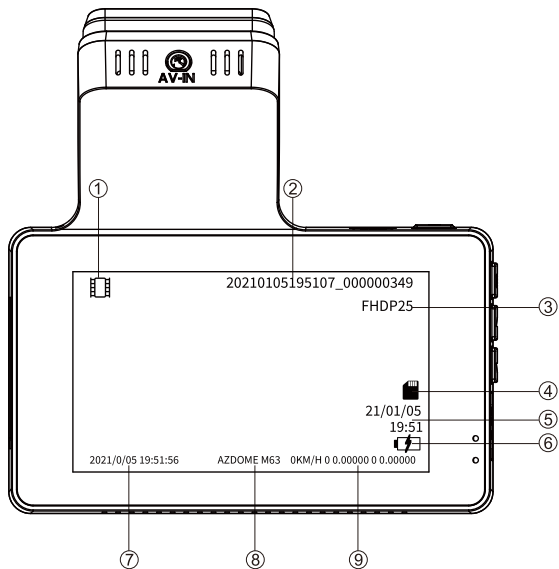

① Modalità di riproduzione

③ Risoluzione video

⑤ Video Date/Time

⑦ Data

⑨ GPS

② Nome file video

④ Micro SD Card Indicatore

⑥ Indicatore della batteria

⑧ AZDOME Model

» FUNZIONI DEI TASTI

Imagen del botón	Nome pulsante	Istruzioni
	POWER / OK	<ol style="list-style-type: none"> 1.To Turn ON The Camera: Press power button once. 2.To Turn OFF The Camera: Press and hold power button for 2-seconds. 3.Press Once - to start/stop video recording 4.Press Once - to take photo while on Photo Mode 5.Press Once - to playback/pause the video while in Playback Mode 6.Press Once - to enter / confirm specific settings while in Menu Settings 7.Press Once - to awake screen while on screen saver function.
	RIPRISTINA	All settings will be restored to factory settings.
	MENÙ / MODALITÀ	<p>Press Once - to enter/exit menu settings</p> <p>Press and hold for 2-Seconds - to switch Modes (Video/ Photo/ Playback)</p>
	UP	<ol style="list-style-type: none"> 1.Press Once - to scroll up while in any Menu Settings 2.Press Once - switch front and rear camera on Video Mode or recording 3.Press Once - to scroll to previous video files while in Playback Mode 4.Press and hold for 2-Seconds - to turn on WiFi on Video Mode
	DOWN	<ol style="list-style-type: none"> 1.Press Once - to scroll down while in Any Menu Settings 2.Press Once - to enable/un-enable audio recording when recording 3.Press Once - to scroll to next video files while in Playback Mode 4.Press and hold for 2-Seconds - to lock current video file

» INSTALLATION

Installazione della telecamera frontale

1. Fermate il motore dove c'è un po' di luce e in un luogo sicuro, quindi togliete la chiave.
2. Assicuratevi di pulire il parabrezza dalle particelle di polvere e dal grasso evaporato dalla superficie del cruscotto.
3. Attaccare l'adesivo statico (l'adesivo forte è forte ma non lascia residui quando è necessaria la rimozione) al parabrezza. Quindi attacca la dash cam all'adesivo statico imposta l'obiettivo della videocamera in modo che punti in avanti verso il centro durante l'installazione.
4. Inserire la scheda Micro SD nello slot Micro SD della dash cam. (Nota: utilizzare una scheda Micro SD ad alta velocità di marca A, classe 10 o superiore)
5. Utilizzare il cavo di alimentazione USB (3,5 metri) per collegare la porta USB della dash cam alla presa dell'accendisigari dell'auto.
6. Utilizzare il fermacavo per organizzare e nascondere il cavo di alimentazione in modo che non interferisca con la visione del conducente.
7. Avviare il motore e controllare se il prodotto funziona correttamente.

NOTICE

- Non rimuovere la scheda Micro-SD mentre la fotocamera è accesa.
- In caso contrario, la scheda Micro-SD potrebbe essere protetta da scrittura e la possibile perdita di dati o danneggiare la scheda di memoria se si rimuove / inserisce sempre la scheda Micro-SD mentre la fotocamera è spenta.

Installazione Telecamera per Auto Retrovisione

La telecamera posteriore dotata di un cavo da 6 metri si collega alla dash-cam tramite la porta AV IN. Controlla se il cavo fornito è abbastanza lungo da raggiungere la camera posteriore della tua auto. Si prega di seguire questi passaggi per l'installazione:

1. Posizionare la telecamera posteriore sul lunotto o sul paraurti utilizzando gli adesivi adesivi o le viti fornite.
2. Collegare il filo rosso del cavo di prolunga all'alimentazione della luce di backup. Quindi il video della telecamera posteriore verrà mostrato sullo schermo della dash cam una volta che l'auto è in retromarcia.

3. Collegare il jack della telecamera posteriore alla porta AV IN della dash cam. Se collegato correttamente, il video della telecamera anteriore e posteriore verrà visualizzato sullo schermo della dash cam.

Nota: la fotocamera anteriore e quella posteriore registreranno simultaneamente ed entrambi i video vengono memorizzati separatamente sulla scheda Micro SD.



All'interno dei parabrezza posteriori
Collegare la linea in diretta della
luce di retromarcia



All'interno della targa
Collegare la linea in diretta della
luce di retromarcia

Ricarica

- Utilizzare il caricabatterie originale in dotazione per l'alimentazione e il cavo USB per caricare la dash cam.
- NON collegare la fotocamera al laptop per la ricarica

» MODALITÀ (VIDEO/FOTO/RIPRODUZIONE) AMBIENTAZIONE

La dash cam AZDOME ha TRE diverse modalità della fotocamera:



Modalità video

Modalità foto

Modalità di riproduzione

Per cambiare modalità differenti : tieni premuto  for 2 secondi .

Modalità video

Dopo aver inserito una scheda SD e acceso, premere  una volta per interrompere la registrazione e premere  una volta per l'impostazione del video. L'icona del video  verrà mostrata nell'angolo in alto a destra dello schermo.

Risoluzione

Permette di scegliere la risoluzione video desiderata e fps (fotogrammi al secondo). I video ad alta risoluzione e FPS producono video più fluidi, ma richiedono anche più spazio di archiviazione.

Risoluzione video predefinita: 4K anteriore e 1080P posteriore, FPS sta per "Frames Per Second". FPS viene utilizzato per misurare la frequenza dei fotogrammi, il numero di immagini consecutive a schermo intero visualizzate ogni secondo.

Registrazione in loop — Off/ 1min/ 3mins(Predefinito)/ 5mins

On: Qui seleziona la durata (1/3/5 min) di ogni video clip per la registrazione in loop. Questa funzione consente alla dash cam di registrare continuamente. Nota: la dash cam continuerà a eliminare automaticamente i file più vecchi quando la scheda di memoria si riempie, in modo che possa continuare a registrare più e più volte.

Off: La dash cam riprodurrà un lungo video fino a quando la scheda non è piena, quindi si fermerà per registrare.

Lasso di tempo — Off(Predefinito)/ On

On: La dash cam può sostenere un periodo operativo più lungo riducendo le dimensioni del file video. I file video verranno riprodotti ad alta velocità durante la riproduzione.

Backup Cam Mirror — Off(Predefinito)/ On

Questa funzione funziona solo sull'immagine della telecamera posteriore.

On: L'immagine della telecamera posteriore è la stessa dello specchietto retrovisore, cosa a sinistra in realtà -> a destra dello schermo della dash cam

Off: L'immagine della telecamera posteriore è la stessa di quella che vedi, quella a sinistra in realtà -> a sinistra della schermata della dash cam.

WDR — On/ Off(Predefinito)

Wide Dynamic Range (WDR) elabora le immagini per garantire registrazioni nitide in condizioni di luce intensa e scura. Ciò consente alla Dash Cam di combinare più

immagini a diversi livelli di luminosità per creare un'immagine superiore.

Monitoraggio del parcheggio — On/ Off(Predefinito)

Progettato per funzionare quando la dash cam viene scossa durante l'evento HIT & RUN mentre la tua auto è parcheggiata. Quando la tua auto viene urtata e scossa, la dash cam si accende automaticamente e inizia a registrare per 1 minuto con la batteria interna, quindi blocca il file video prima dello spegnimento automatico, in modo che il file video non venga cancellato dalla funzione di registrazione in loop.

Please note: Mentre si utilizza la dash cam e l'auto è in funzione, disattivare questa funzione, altrimenti la dash cam si accenderà e spegnerà automaticamente in modo casuale.

La batteria interna può fornire alimentazione fino a 2-3 minuti quando è completamente carica. Se desideri un monitoraggio 24 ore su 24, utilizza un kit di cablaggio per collegare la dash cam alla batteria dell'auto (kit di cablaggio non incluso nella confezione).

G-Sensor — Off/ High/ Medium(Predefinito)/ Low

G-sensor è un accelerometro gravitazionale a impatto a 3 assi, progettato per rilevare le forze fisiche e gravitazionali sulla dash cam. Una volta che il sensore G si è attivato a causa della forza di impatto fisico o gravitazionale sulla fotocamera, il file video corrente verrà bloccato come file di emergenza in modo che non venga eliminato dalla funzione ciclo loop.

Esposizione — -2.0/ -1.7/ -1.3/ -1.0/ -0.7/ -0.3/ 0(Default)/ +0.3/ +0.7/ +1.0/ +1.3/ +1.7/ +2.0

Per regolare l'impostazione dell'esposizione video per video più luminosi o più scuri in base alle proprie preferenze.

Rilevamento del movimento — On/ Off(Predefinito)

Rilevamento del movimento è una funzione di salvataggio della memoria che registra solo il metraggio in cui si verifica il movimento. Non dovresti MAI guidare la tua auto con essa abilitata, poiché ciò confonderà la videocamera mentre ti fermi e inizi alle luci, ecc.

Motion Detection è progettato per essere utilizzato per la sorveglianza quando l'auto è parcheggiata e NON è in movimento. Di solito quando non sei in macchina. Durante la tua auto è parcheggiata e volevi una sorveglianza continua.

NOTA: la sensibilità è influenzata da molti fattori e la distanza disponibile è di circa 3 metri.

Registrazione audio — On(Predefinito)/ Off

La dash cam dispone di un microfono integrato per registrare l'audio con il video. Puoi scegliere di registrare un video muto scegliendo OFF. È anche possibile premere  per disattivare / riattivare l'audio durante la registrazione del video.

Video Stamp — On(Predefinito)/ Off

Date/Time, Latitude and longitude / live speed information will be shown on the videos when enabled.

WiFi— On/ Off(Predefinito)

On: Lo schermo mostrerà il nome: M63_ac64cf4df35c e la sua password: 12345678. Tenere il telefono vicino alla dash cam (entro 3 m) quando si utilizza il WiFi, è possibile controllare la dash cam e controllare il video in tempo reale dall'APP AZDOME sul telefono. Quando è abilitata, la dash cam non risponde alle tue operazioni premendo i pulsanti.

GPS Info

Per ottenere informazioni GPS in tempo reale: numero di satellite, velocità in tempo reale, longitudine, latitudine.

Unità di velocità — KM/H(Predefinito)/ MPH

È possibile scegliere il timbro dell'opzione di velocità desiderata da visualizzare e registrare sul timbro video in base alla selezione.



Frequency — 50HZ/ 60HZ(Predefinito)

Per evitare la formazione di bande durante le riprese video sotto una fonte di luce elettrica, qui dovresti scegliere la frequenza in base alle specifiche dell'alimentatore

utilizzato nel tuo paese in base alla tua posizione geografica .:

50 Hz: nel Regno Unito, in Africa, in Australia, nella maggior parte dell'Asia e in Russia
60HZ-Nord America e pochi altri paesi (il Giappone utilizza entrambi)

Data/Tempo

Si prega di impostare prima il fuso orario nelle impostazioni di sistema. 
Premere  per selezionare il formato della data e l'ora / minuti / secondi, quindi premere  per salvare e uscire.

Modalità risparmio — Off/ 1 min(Predefinito)/ 3 mins/ 5mins

On: lo schermo diventerà nero e visualizzerà SOLO il tempo dopo 1/3/5 minuti di inattività mentre la dash cam è ancora accesa / in registrazione (le luci blu lampeggiano), è possibile premere qualsiasi pulsante per uscire dallo screen saver e tornare all'interfaccia normale.

Key Voice — Off/On(Predefinito)

This feature allows you to turn ON/OFF camera button' s beep sound & any voice confirmation.



linguaggio — English(Predefinito) and etc

Consenti di scegliere la lingua desiderata per il sistema dash cam.

Impostazione del fuso orario — UTC/GMT+1 to UTC/GMT+12 & UTC/GMT-1 to UTC/GMT-12, Default GMT +8

Numero di targa

Questa funzione ti consentirà di inserire l'ID veicolo personalizzato o l'ID conducente da stampare sul video.

premere il pulsante  per scegliere la lettera / numero, quindi premere  per confermare, infine premere  per salvare tutto e uscire.

Avviso di stanchezza alla guida — Off(Predefinito)/1/2/4 Hours

Questa funzione avvisa il conducente con un suono di allarme.

Ricorda formato —Off/ 15days/ 30days(Predefinito)/ 60days

Questa funzione consente di impostare un FORMAT PROMEMORIA per formattare la scheda Micro SD. Una volta impostata, la fotocamera ti ricorderà di formattare la scheda Micro SD a un intervallo prestabilito.

Spazio di archiviazione

Questa funzione ti consentirà di controllare la memoria della scheda Micro SD inserita nella fotocamera.

Totale: (capacità scheda micro SD)

Gratuito: (spazio libero della scheda Micro SD)

Impostazione predefinita

Qui è possibile ripristinare tutte le impostazioni alle impostazioni predefinite di fabbrica.

Versione

È possibile verificare la versione corrente del firmware installata sulla fotocamera.

Queste informazioni saranno necessarie in futuro per verificare se è disponibile una versione più recente del firmware.

Please visit: <http://www.azdome.hk/downloads.html> per l'ultimo firmware .

Modalità foto

Modalità foto









Dopo aver inserito una scheda Micro SD e acceso, premere  una volta per interrompere la registrazione, quindi tenere premuto  una volta e premere di nuovo , quindi accedere alle impostazioni della foto. L'icona della foto  verrà mostrata nell'angolo in alto a destra del display LCD.

Foto Size:2M/5M/8M/12M

Modalità di riproduzione

Dopo aver inserito una scheda Micro SD e acceso, premere il pulsante  una volta, tenere premuto  due volte e premere di nuovo , quindi accedere alle impostazioni di riproduzione. L'icona di riproduzione  verrà mostrata nell'angolo in alto a destra del display LCD.

Proteggere

Questa funzione consente di bloccare / sbloccare i file video e foto sulla scheda Micro SD.

Blocca tutto / Blocca corrente / Sblocca tutto / Sblocca corrente

Elimina

Questo menu ti permetterà di eliminare il video corrente o Elimina tutto.

Elimina corrente (Elimina il file video corrente sul display LCD)

Elimina tutto (ATTENZIONE: questo eliminerà l'intero video e le foto dalla scheda Micro SD, tranne i file protetti)

•» WiFi

AVVISO

La portata del segnale WiFi è di circa 10 piedi / 3 metri quando NON ci sono ostacoli nel mezzo. NOTA: proprio come la tua rete WiFi domestica, non puoi avere il segnale WiFi fuori casa.

INon è possibile utilizzare la dash cam quando si collega il WiFi. Per disconnettere il WiFi, tieni premuto  per 2 secondi per tornare alla modalità video.

1.Cerca "AZDOME" in App Store o Google Play Store per trovare l'App, quindi scaricala e installala.

2. Accendi il WiFi della videocamera: tieni premuto e premi  per 2 secondi per attivare la modalità WiFi.

3.accendi il WiFi del tuo telefono WiFi il tuo telefono : Go to phone's Settings > WiFi > Select M63_ac64cf4df35dCamer, quindi immettere la password predefinita 12345678

4.Tieni la dash cam sul telefono entro 3 metri. Apri l'app AZDOME per "Add Deice", vedrai il video in diretta della dash cam sull'app AZDOME quando ti connetti correttamente.

•» GPS

AZDOME GPS Player admite la reproducción de video e incluso muestra la pista de conducción, la velocidad

1.Vaya a nuestro sitio web www.azdome.hk/downloads para descargar AZDOME Player (para Windows o macOS);

2.Instale AZDOME Player en su computadora portátil, foto como se muestra a continuación;

3. La latitud, la longitud y la velocidad se integrarán en el video. Soporte técnico de AZDOME: service@azdome.hk

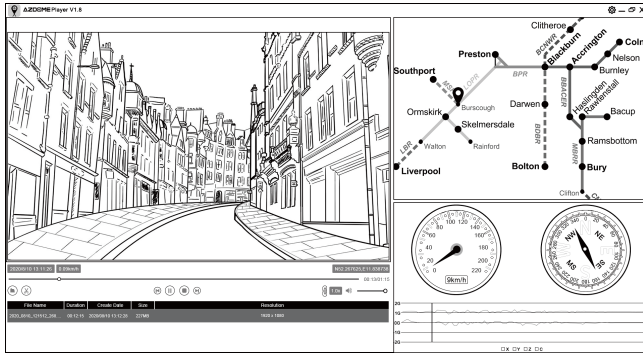

» AGGIORNAMENTO FIRMWARE

-Per aggiornare l'ultima versione del firmware,

1. Scarica il file del firmware M63 in <http://www.azdome.hk/downloads.html> o contatta service@azdome.hk
2. Copiare il file del firmware nel file ROOT della scheda Micro SD e inserire la scheda Micro SD nella dash cam;
3. Collegalo all'alimentazione e accendi la dash cam, quindi la luce lampeggerà rapidamente, ci vorranno 1-2 minuti per l'aggiornamento. La dash cam si accenderà automaticamente quando l'aggiornamento è riuscito.
4. Verificare se la versione del firmware è l'ultima versione;
5. Formattare la scheda Micro SD nella dash cam, altrimenti la dash cam si aggiornerà nuovamente alla successiva accensione.

Per qualsiasi problema, contattaci a service@azdome.hk

» LETTURA DEI FILE DASHCAM

1. Si prega di rimuovere la scheda Micro SD dalla fotocamera e inserirla direttamente nel laptop se si dispone di uno slot per scheda Micro SD (altrimenti utilizzare un lettore di schede Micro SD).

2. Dovresti essere in grado di vedere l'unità "D" o "E" o un altro nome a seconda dei dischi rigidi preinstallati. Una volta trovata l'unità flash aggiunta, fai doppio clic su di essa, quindi vedrai Novatek - Movie / LOCK

Movie: I file video della registrazione in loop possono essere sovrascritti.

LOCK: Il file video verrà bloccato, quindi NON verrà eliminato dalla funzione di registrazione in loop.

3. Quindi fai semplicemente doppio clic sul video per riprodurli.

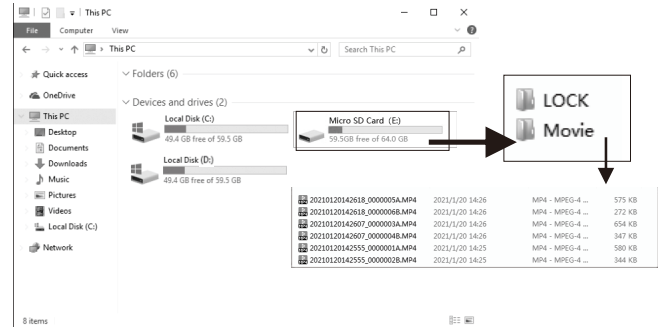

File named *****A=Front dashcam video file

File named *****B=Rear camera video file

» FAQ

Q: Camera showing "Memory Error" or "Please Insert Micro SD Card" even though Micro SD card is already installed into the camera.

A: Assicurati che la scheda Micro SD sia almeno di Classe 10, U3 e acquistata da un fornitore di fiducia come Walmart, target, best buy, Ship & Venduto da Amazon ". Vai alle impostazioni di sistema della fotocamera e FORMATTA la tua scheda Micro SD.

(assicurati di eseguire il backup dei tuoi video prima di formattare la scheda Micro SD.) Dopo aver formattato la scheda SD Miro, tieni premuto il pulsante di accensione per spegnere la fotocamera. Ora scollegare il cavo di alimentazione e ricollegare il cavo di alimentazione, la fotocamera dovrebbe ora accendersi automaticamente e avviare la registrazione.

Q: La data / ora cambia sempre.

A: Assicurati di caricare la videocamera per almeno 6 ore. Quindi vai alle impostazioni di sistema della fotocamera > Time Zone Setting > Set your correct timezone > OK to confirm. La data / ora verrà aggiornata quando si riceve il segnale GPS.

Q: Dashcam si accende sempre automaticamente.

A: RIPRISTINA la dash cam e aggiorna il firmware per risolvere il problema, se non funziona contattaci.

•» DISCLAIMER

I video / le immagini scattate dalla dash cam per auto sono solo per riferimento, non ci assumiamo alcuna responsabilità a causa della perdita di dati in circostanze anormali.

Versione speciale: il dispositivo registra i file nello stato di registrazione normale. Ma nella seguente situazione, i file verranno danneggiati o persi;

1. Se si estrae la scheda TF nello stato di registrazione, i file video finali verranno danneggiati o persi.
2. In caso di blackout illegale nello stato di registrazione, i file video finali verranno danneggiati o persi.
3. Se si verifica una collisione distruttiva nello stato di registrazione, i file video e audio verranno danneggiati o persi.
4. Se si verifica una collisione distruttiva nello stato di registrazione che porta all'allentamento della scheda di memoria, i file video e audio verranno danneggiati o persi.

•» **Гарантия и поддержка**

Мы предоставляем 12-месячную ограниченную гарантию на наш продукт с момента покупки. Гарантия распространяется на неисправности, связанные с производственным дефектом по вине производителя.

По возникшим вопросам, заявлениям о поддержке или гарантийному обслуживанию свяжитесь с нами по адресу service@azdome.hk. Пожалуйста, в запросе укажите ваш оригинальный номер заказа и его дату, а также модель товара.

ВАЖНО: Для предоставления гарантийного обслуживания требуется подтверждение покупки (онлайн-заказа). AZDOME может предоставить только послепродажное обслуживание товаров, приобретенных непосредственно у AZDOME. Мы будем признательны за предоставленные фото или видео, демонстрирующие проблему. В случае покупки у другого продавца, рекомендуем по вопросам обслуживания или гарантии связаться с ним напрямую.



service@azdome.hk

Если Вы желаете увидеть Руководство Пользователя Онлайн, пожалуйста просканируйте QR код ниже.



»» Характеристики

Model	M63
Экран	3.0 inch IPS Экран
Апертура	F=1.8
Цвет	Чёрный
Язык	Английский, французский, испанский, португальский, немецкий, итальянский, японский, Упрощенный китайский, традиционный китайский, русский, польский, голландский, тайский, вьетнамский
Разрешение фото	12M 4032*3024 8M 3264*2448 5M 2592*1944 2M 1600*1200
Разрешение видео	ТОЛЬКО передняя камера: 4K 3840x2160 (по умолчанию) 2K 2560x1440 FHD 1920x1080 HD 1280x720 Передняя и задняя камеры: Фронт 4K 25FPS + Тыл 1080P (по умолчанию) Фронт 1440P + Тыл 1080P Фронт 1080P + Тыл 1080P
GPS трек	Да
WiFi	Да
Видеокодек и формат записи	H.264, MP4
Формат фото	JPG
Микрофон	Да
Динамик	Да
Штамп: Год / Месяц / День / Час / Минута	Да
Порт USB	Только для питания
Интерфейс питания	5V/2.5A
Аккумулятор	Встроенный литий-ионный аккумулятор 200 мАч
Рабочая температура	От -30°C до 85°C

»» Схема продукта

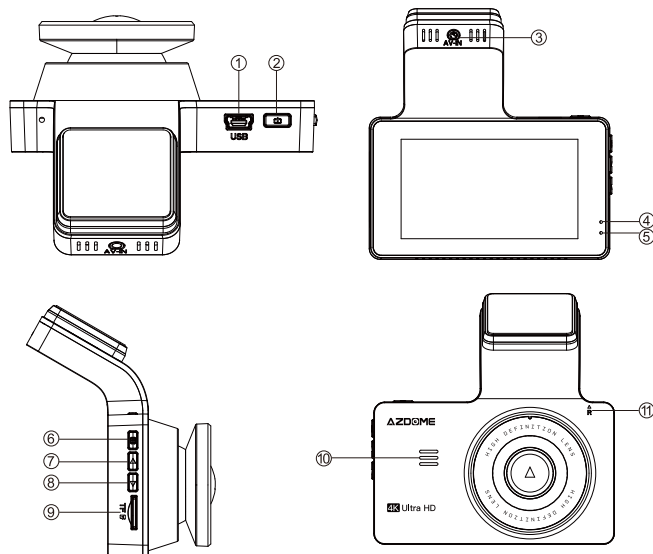

① Mini USB

② Питание / OK

③ Разъем для задней камеры (AV-IN)

④ Светодиодный индикатор записи

⑤ Светодиодный индикатор зарядки

⑥ Меню

⑦ Вверх

⑧ Вниз

⑨ Слот для карты Micro SD

⑩ Динамик

⑪ Сброс

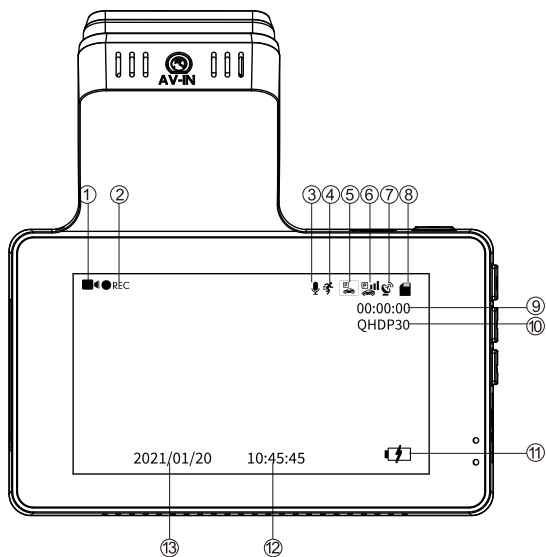

- ① Режим видео
- ② Индикатор записи
- ③ Индикатор записи звука
- ④ Обнаружение движения
- ⑤ Режим парковки
- ⑥ G-сенсор
- ⑦ Индикатор GPS
- ⑧ Карта Micro SD
- ⑨ Время циклической записи (при записи) / Оставшееся время записи на карту Micro SD (когда НЕ записывается)
- ⑩ Разрешение видео
- ⑪ Индикатор заряда батареи
- ⑫ ⑬ Дата / время

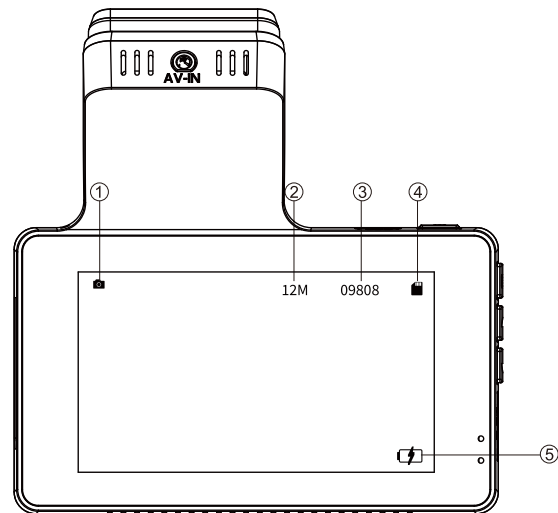

- ① Режим фото
- ② Разрешение фото
- ③ Оставшееся количество фотографий
- ④ Индикатор карты Micro SD
- ⑤ Индикатор заряда батареи

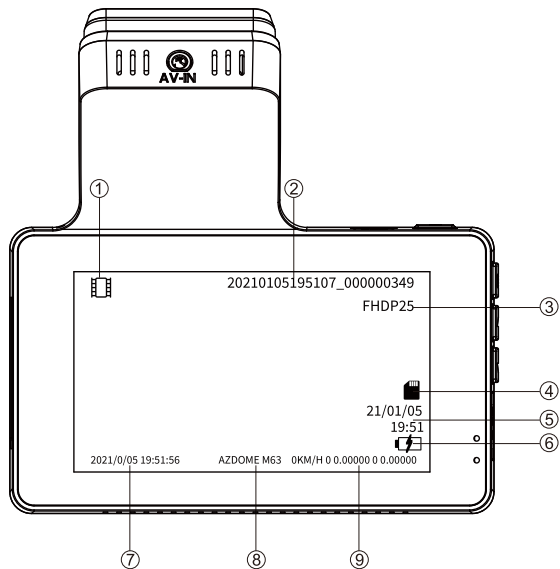

- ① Режим воспроизведения
- ② Имя видеофайла
- ③ Разрешение видео
- ④ Индикатор карты Micro SD
- ⑤ Дата / время видео
- ⑥ Индикатор заряда батареи
- ⑦ Штмп даты / времени
- ⑧ Штмп модели AZDOME
- ⑨ Штмп GPS

» Клавиши управления

Изображение кнопки	Название кнопки	Инструкция
	ПИТАНИЕ / ОК	<ol style="list-style-type: none"> 1. Чтобы включить камеру: нажмите кнопку питания один раз. 2. Чтобы выключить камеру: нажмите и удерживайте кнопку питания в течение 2 секунд. 3. Нажмите Один раз - чтобы начать / остановить запись видео. 4. Нажмите Один раз - чтобы сделать снимок в фоторежиме. 5. Нажмите Один раз - для воспроизведения / паузы видео в режиме воспроизведения. 6. Нажмите Один раз - для ввода / подтверждения определенных настроек в меню «Настройки». 7. Нажмите Один раз - чтобы активировать экран при включенной функции хранителя экрана.
	СБРОС НАСТРОЕК	Все настройки будут восстановлены до заводских.
	МЕНЮ / РЕЖИМ	<p>Нажмите Один раз - для входа / выхода из меню настроек</p> <p>Нажмите и удерживайте в течение 2 секунд - для переключения режимов (видео / фото / воспроизведение)</p>
	ВВЕРХ	<ol style="list-style-type: none"> 1. Нажмите Один раз - для прокрутки вверх в любых настройках меню 2. нажмите Один раз - переключите переднюю и заднюю камеры в режим видео или запись 3. Нажмите Один раз - для перехода к предыдущим видеофайлам в режиме воспроизведения. 4. Нажмите и удерживайте в течение 2 секунд - чтобы включить WiFi в режиме видео.
	ВНИЗ	<ol style="list-style-type: none"> 1. Нажмите Один раз - для прокрутки вниз в любых настройках меню. 2. Нажмите Один раз - для включения / выключения записи звука при записи 3. Нажмите Один раз - для перехода к следующему видеофайлам в режиме воспроизведения. 4. Нажмите и удерживайте в течение 2 секунд - чтобы заблокировать текущий видеофайл

» Использование видеорегистратора

Установка

1. Установите карту памяти Micro SD в соответствующий слот. (Примечание: используйте высокоскоростную карту класса 10 или выше).
2. Подключите камеру в салоне; подключите автомобильное зарядное устройство к видеорегистратору и подключите к прикуривателю автомобиля.
3. Перед установкой камеры заднего вида убедитесь, что прилагаемый кабель достаточной длины. Поместите заднюю камеру на заднее стекло или бампер, используя прилагаемые липкие наклейки или винты.
4. Подключите заднюю камеру к видеорегистратору. При правильном подключении на экране будет отображаться изображение с передней и задней камер.

☞Примечание: передняя + внутрисалонная + задняя камеры будут записывать одновременно, а видео хранятся отдельно на карте Micro SD.

Ручное включение / отключение

- ① Для ручного включения, нажмите клавишу питания.
- ② Для ручного отключения, нажмите и удерживайте клавишу питания около 2 секунд (длинное нажатие).

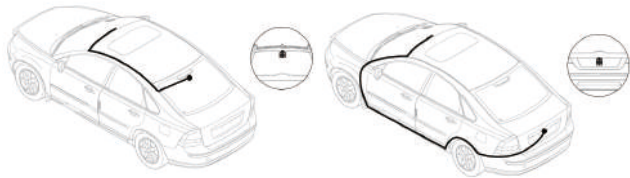

Установка и подключение камеры заднего вида: на заднее стекло или в области номерного знака.

Подключите свободный провод к фонарю заднего хода (+12 Вольт)

» НАСТРОЙКА РЕЖИМА (ВИДЕО / ФОТО / ВОСПРОИЗВЕДЕНИЕ)

Видеорегистратор AZDOME имеет ТРИ различных режима камеры:



Видео режим

Фото режим

Режим воспроизведения

Для переключения между режимами: нажмите и удерживайте  около 2 секунд (длинное нажатие).

Видео режим

Вставив SD-карту и включив питание, нажмите  один раз, чтобы остановить запись, и нажмите  один раз в настройках видео. Значок видео будет отображаться в правом верхнем углу экрана.

Разрешение

Позволяют выбрать желаемое разрешение видео и fps (частоту кадров в секунду). Видео с более высоким разрешением и FPS делают видео более плавным, но при этом занимают больше места для хранения.

Разрешение видео по умолчанию: Front 4K и Rear 1080P, FPS означает «кадров в секунду». FPS используется для измерения частоты кадров - количества последовательных полноэкранных изображений, отображаемых каждую секунду.

Циклическая запись — Выкл / 1 мин / 3 мин (по умолчанию) / 5 мин

Вкл: установите желаемую длину видеофайла для циклической записи. Эта функция позволяет видеорегистратору вести непрерывную запись. Обратите внимание: при заполнении карты памяти видеорегистратор будет автоматически удалять самые старые файлы, чтобы можно было записывать новые.

Режим замедленной съемки — Выкл (по умолчанию) / Вкл

Вкл: Видеорегистратор будет вести запись в режиме замедленной съемки. При воспроизведении такого видео будет эффект «ускоренной перемотки» и отсутствовать звук.

Задняя камера зеркало — Вкл (по умолчанию) / Выкл

Вкл: Экран видеорегистратора будет отображать зеркальное изображение задней камеры и должен соответствовать вашему зеркалу заднего вида.

WDR — Вкл / Выкл (по умолчанию)

Технология Wide Dynamic Range (WDR) обрабатывает изображение, что обеспечивает четкую запись при ярком и темном свете, выравнивает контрастность при засветах.

Мониторинг парковки - Вкл / Выкл (по умолчанию)

Используется для активации записи по датчику удара (G-Sensor) когда ваш автомобиль припаркован. Когда ваш припаркованный автомобиль ударят, видеорегистратор автоматически включится и начнет запись в течение 1 минуты от внутренней батареи, а затем заблокирует этот видеофайл перед автоматическим выключением, поэтому видеофайл не будет удален функцией циклической записи.

Обратите внимание: при включенном видеорегистраторе и работающем автомобиле, отключите эту функцию, иначе видеорегистратор будет автоматически включаться и выключаться случайным образом. Внутренний аккумулятор может обеспечивать питание до 2-3 минут, когда он полностью заряжен. Если вам нужен круглосуточный мониторинг, используйте комплект для прямого подключения видеорегистратора к бортовой сети (комплект проводов для подключения не входит в комплект).

G-Sensor — Выкл / Высокий / Средний (по умолчанию) / Низкий

Датчик представляет собой 3-осевой ударный гравитационный акселерометр. Он дает системе возможность отслеживать резкие увеличения/уменьшения скорости или направления движения, что бывает при столкновениях в ДТП. В свою очередь это дает возможность блокировать от стирания фрагмент видео, во время которого наступило такое событие. Заблокированные файлы (аварийные) не будут участвовать в циклической записи (не будут автоматически удаляться как самые старые).

Датчик можно выключить полностью или установить необходимый уровень чувствительности.

Экспозиция —+2.0,+5/3,+4/3,+1.0,+2/3,+1/3,+0.0 (по умолчанию) /-1/3,-2/3,-1.0,-4/3,-5/3,-2.0

Для настройки экспозиции для более яркого или темного видео в соответствии с вашими предпочтениями.

Датчик движения — Вкл / Выкл (по умолчанию)

Обнаружение движения - это функция при которой записываются только кадры, в которых происходит движение. НИКОГДА не водите машину с включенной функцией - когда вы останавливаетесь и начинаете движение на светофоре и т. д. видеорегистратор будет работать не корректно. Функция предназначена для использования, когда ваша машина припаркована и НЕ движется. Как правило, когда вы не в машине.

ПРИМЕЧАНИЕ: На чувствительность влияет множество факторов, а эффективное расстояние составляет около 3 метров. Датчик движения работает только по фронтальной камере.

Запись звука — Вкл (по умолчанию) / Выкл

Вкл: видео будет записано со звуком
Выкл: видео будет записано без звука

Штамп — Вкл / Выкл (по умолчанию)

Штамп времени / Штамп GPS / Штамп скорости – включение записи штампа (информации на видео).

WiFi - Вкл. / Выкл. (По умолчанию)

Вкл.: На экране отобразится имя: M63_ac64cf4df35c и его пароль: 12345678. Пожалуйста, держите телефон рядом с видеорегистратором (в пределах 3 м) при использовании Wi-Fi, вы можете управлять видеорегистратором и проверять видео в реальном времени с помощью приложения AZDOME на своем телефоне. При включении WiFi управление передается на смартфон и видеорегистратор не реагирует на нажатия кнопок.

Информация о GPS

Показывает количество спутников / долготу / широту / скорость.

Единица скорости — Км/ч (по умолчанию) / М/ч

Частота — 50 Гц / 60 Гц (по умолчанию)

Установка частоты внешнего освещения (частота сети в вашей стране). Для

Европы рекомендовано 50 Гц.

60 Гц - используется в США, Северной Америке

50 Гц - используется в Европе, большинстве азиатских стран.

Дата / Время Установки

Сначала необходимо установить часовой пояс: [Системные настройки] - [Часовой пояс].

Затем установите местную дату и время.

Заставка экрана — Выкл / 1 мин (по умолчанию) / 3 мин / 5 мин

Вкл: функция автовыключения экрана. Экран выключится через 1/3/5 минут.

Рекомендуется использовать эту функцию для автоотключения экрана: это не будет отвлекать во время вождения, особенно в темное время суток, а также уменьшит нагрев устройства в летнее время.

Звуковой сигнал — Вкл (по умолчанию) / Выкл

Включение / выключение звука нажатия клавиш.

Язык — Английский (по умолчанию)

Позвольте выбрать желаемый язык для системы видеорегистратора.

Установка часового пояса — UTC/GMT+12 до UTC/GMT-12, по умолчанию GMT +8

Номерной знак

Эта функция позволит вам вставить собственный идентификатор транспортного средства или идентификатор водителя, который будет записан на видео.

Предупреждение об усталости — Выкл (по умолчанию) / 1 час / 2 часа / 4 часа

Предупреждение об усталости – подает звуковой сигнал (1, 2 или 4 часа: видеорегистратор издает звук, когда работает в течение 1, 2 или 4 часов).

Напоминание о формате - Выкл. / 15 дней / 30 дней (по умолчанию) / 60 дней

Эта функция позволяет установить НАПОМИНАНИЕ ФОРМАТА для форматирования карты Micro SD. После настройки камера будет напоминать вам отформатировать карту Micro SD с заданным интервалом.

Рекомендуется периодически форматировать карту памяти для устранения возможных ошибок а также для удаления заблокированных файлов при использовании G-Sensor (увеличения фактического объема карты).

Место для хранения

Эта функция позволит вам проверить память вставленной карты Micro SD в камеру.

Итого: (емкость карты Micro SD)

Свободно: (свободное место на карте Micro SD)



Настройки по умолчанию

Позволяет восстановить все настройки до заводских настроек по умолчанию.

Информация

Показывает текущую версию прошивки в видеорегистраторе. Эта информация понадобится вам, чтобы проверить, доступна ли для вашего видеорегистратора новая версия прошивки. Для просмотра и загрузки доступных версий прошивки посетите <http://www.azdome.hk>



Фото режим

Вставив карту Micro SD и включив питание, нажмите  один раз, чтобы остановить запись, и нажмите и удерживайте  один раз и нажмите  снова, затем перейдите в настройку фото.

Значок фотографии отобразится в правом верхнем углу ЖК-дисплея.

Размер изображения: 2М / 5М / 8М / 12М

Режим воспроизведения

Вставив карту Micro SD и включив питание, нажмите  кнопку один раз, нажмите и удерживайте  дважды и нажмите . Значок воспроизведения будет отображаться в верхнем правом углу ЖК-дисплея.

Защищать

Эта функция позволяет заблокировать / разблокировать файлы видео и фото на карте Micro SD.

Заблокировать все / Заблокировать текущий / Разблокировать все / Разблокировать текущий

Удалить

Это меню позволит вам удалить текущее видео или Удалить все.

Удалить текущий (удалить текущий видеофайл на ЖК-дисплее)

Удалить все (ВНИМАНИЕ: это приведет к удалению всех видео и фотографий с карты Micro SD, кроме защищенных файлов)

» Обновление прошивки

- если вы хотите обновить прошивку до последней версии:

1. Загрузите файл прошивки на <http://www.azdome.hk/downloads> или свяжитесь с service@azdome.hk;
2. Скопируйте файл прошивки на карту Micro SD и вставьте в видеорегистратор;
3. Подключите к источнику питания и включите видеорегистратор, индикатор будет мигать, обновление займет 1-2 минуты. Видеорегистратор автоматически включится после успешного обновления;
4. Проверьте, является ли версия прошивки последней версией;
5. Отформатируйте карту Micro SD в видеорегистраторе, иначе он снова обновится при следующем включении. При возникновении проблем обращайтесь к нам service@azdome.hk

» GPS трек

AZDOME GPS Player

1. Посетите наш сайт www.azdome.hk/downloads, чтобы загрузить AZDOME Player (для Windows или MacOS);
 2. Установите AZDOME Player на свой компьютер;
 3. Широта, долгота и скорость будут встроены в видео файл.
- AZDOME техническая поддержка: service@azdome.hk

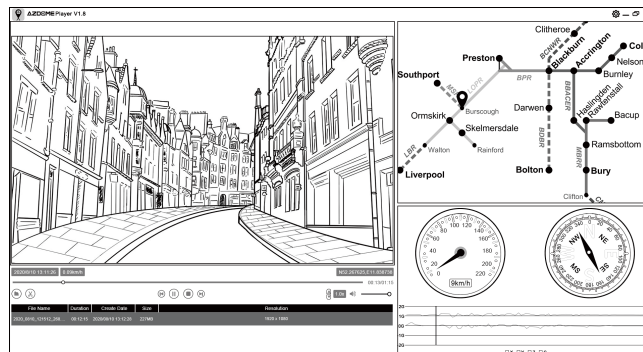

» WiFi APP

Загрузка приложения AZDOME на телефон

1. Введите в поиске «AZDOME» в App Store или Google Play Store, чтобы найти приложение, а затем загрузите и установите его.
2. Включите Wi-Fi: нажмите и удерживайте кнопку «вниз» в течение 2 секунд, чтобы включить режим Wi-Fi.
3. Включите Wi-Fi на вашем телефоне и подключитесь к сети: M63_ac64cf4df35c, пароль: 12345678).
4. Пожалуйста, держите ваш видеорегистратор в непосредственной близости к вашему телефону в пределах 3 метров. Откройте приложение AZDOME, чтобы «Добавить Device», после успешного подключения вы увидите видео с камеры видеорегистратора в приложении AZDOME.

6. Вы не можете управлять видеорегистратором при подключении к Wi-Fi с помощью кнопок управления. Чтобы отключить Wi-Fi, нажмите и удерживайте кнопку «Вниз» в течение 2 секунд, чтобы вернуться в режим видео.



» Отказ от ответственности

Видео / фотографии, сделанные автомобильным видеорегистратором, предназначены только для справки, мы не несем никакой ответственности за потерю данных в ненормальных обстоятельствах. Устройство будет записывать файлы в нормальном состоянии записи. Но в следующих ситуациях это может привести или приведет к повреждению или потере файлов:

1. Если извлечь карту MicroSD в состоянии записи, последние видеофайлы будут повреждены или потеряны.
2. Если в статусе записи есть незаконное затемнение, окончательные видеофайлы будут повреждены или потеряны.
3. В случае деструктивного столкновения в состоянии записи видео и аудио файлы будут повреждены или потеряны.
4. Если в состоянии записи произойдет деструктивный конфликт, ведущий к потере карты памяти, видео- и аудиофайлы будут повреждены или потеряны.

» Уведомление

☺ Этот продукт соответствует требованиям к радиоинтерфейсу Европейского сообщества.

☒ Этот символ означает, что продукт нельзя выбрасывать вместе с бытовыми

отходами, его следует доставить соответствующему предприятию, а переработка помогает защитить природные ресурсы, здоровье человека и окружающую среду. Для получения дополнительной информации об утилизации и переработке этого продукта обратитесь в местный муниципалитет, службу утилизации или в магазин, где вы купили этот продукт.

ⓈИзменения или модификации, прямо не одобренные стороной, ответственной за соответствие, могут лишить пользователя права на эксплуатацию оборудования.

Это оборудование было протестировано и признано соответствующим ограничениям для цифровых устройств класса В в соответствии с частью 15 правил FCC. Эти ограничения разработаны для обеспечения разумной защиты от вредных помех при установке в жилых помещениях. Это оборудование генерирует, использует и может излучать радиочастотную энергию и, если оно установлено и используется не в соответствии с инструкциями, может создавать вредные помехи для радиосвязи. Однако нет гарантии, что помехи не возникнут при конкретной установке.

Если это оборудование действительно создает недопустимые помехи для приема радио или телевидения, что можно определить путем включения и выключения оборудования, пользователю рекомендуется попытаться устранить помехи одним или несколькими из следующих способов:

- Изменить ориентацию или местоположение приемной антенны.
- Увеличьте расстояние между оборудованием и приемником.
- Подключить оборудование к розетке в цепи, отличной от той, к которой подключен приемник.
- Обратиться за помощью к дилеру или опытному радио / ТВ технику.

Это устройство соответствует требованиям части 15 правил FCC.

Эксплуатация возможна при соблюдении следующих двух условий: (1) это устройство не может создавать вредных помех, и (2) это устройство должно принимать любые принимаемые помехи, включая помехи, которые могут вызвать нежелательную работу.

Это оборудование соответствует ограничениям FCC на радиационное воздействие, установленным для неконтролируемой среды. Это оборудование следует устанавливать и эксплуатировать на расстоянии не менее 20 см между радиатором и вашим телом. Этот передатчик не должен располагаться рядом или работать вместе с любой другой антенной или передатчиком.

● 保証&サポート

この度AZDOME製ドラブレコーダーをご利用頂き、誠にありがとうございました。商品を安全に使用するために、必ず取扱説明書をきちんと読んでください。そして、弊社の商品に対するご疑問やお悩みがございますたら、いつでもどうぞお気軽に注文番号及び問い合わせ内容を下記弊社のサービスメールまでご連絡ください。

当社は製品とサービスの品質、ユーザーエクスペリエンスを向上させるため全力で取り組んでいます。製品を改善するうえでの貴重な御意見やアドバイスがございましたらで遠慮なく弊社までご連絡をお願いいたします



service@azdome.hk

この説明書データ資料は下記QRコードをスキャンして、ダウンロード出来ます



SCAN ME

● 製品仕様

モデル番号	M63
スクリーンサイズ	3.0 インチ IPS
レンズ絞り	F=1.8
色	黒
言語	English / Deutsch / Français / Español / Italiano / Русский / 日本語 .etc
写真画素数	12M 4032*3024 8M 3264*2448 5M 2592*1944 2M 1600*1200
ビデオ 解像度	UHD=4K=3840x2160 QHD=2K=2560x1440 FHD=1920x1080 フロントカメラのみ: 4K 3840x2160 30FPS (初期設定) 2K 2560x1440 30FPS FHD 1920x1080 30FPS HD 1280x720 30FPS フロント&リアカメラ: フロント 4K 3840x2160 25FPS + リア 1920x1080P 25FPS フロント 2560x1440 30FPS + リア 1920x1080P 30FPS フロント 1920x1080 30FPS + リア 1920x1080P 30FPS
GPS	対応
WiFi	対応、「AZDOME」APP をダウンロードする
ビデオフォーマット	MP4
写真フォーマット	JPG
Micro SDカード	128GBまで対応 (Class10 / U3 以上、高速メモ리카ード必要)
マイク	対応
スピーカー	対応
Year/Month/Day/Hour/Minute	時間設定可能
USBポート	Mini USB 電源ケーブルで充電する
充電	5V/2.5A
バッテリー	200mAh Li-ion バッテリー内蔵
動作温度	-30°C to 85°C
保管温度	-20°C to 60°C

●製品各部紹介

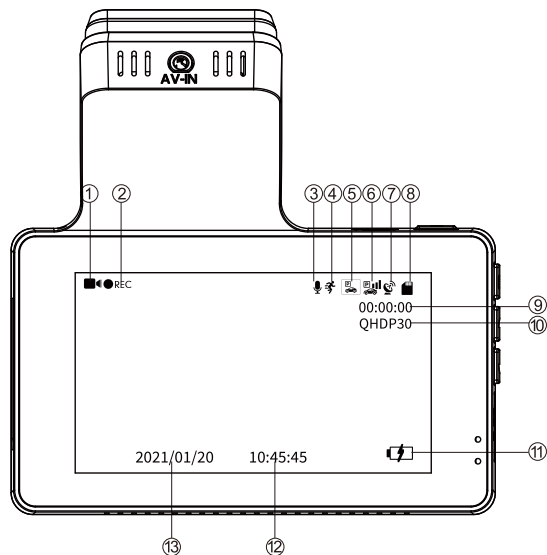
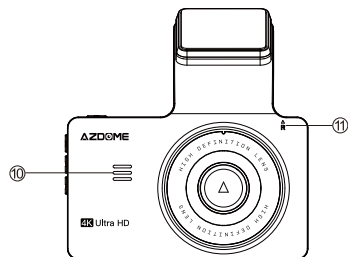
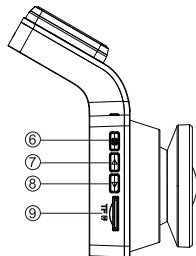
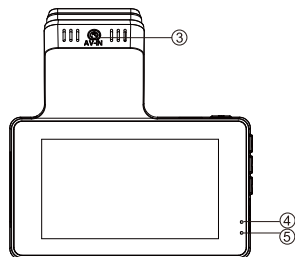
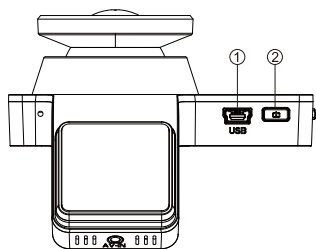

- ① Mini USB充電口
- ③ リアカメラスロット (AV-IN)
- ⑤ 充電LEDインジケーター
- ⑦ UP
- ⑨ TFカードスロット
- ⑪ リセット穴

- ② 電源/OK ボタン
- ④ 録画LEDインジケーター
- ⑥ メニュー/モード
- ⑧ Down
- ⑩ スピーカー

- ① ビデオモード
- ② 録画中インジケーター
- ③ 録画な音声
- ④ 動体検知
- ⑤ 駐車監視
- ⑥ Gセンサー
- ⑦ GPS
- ⑧ Micro SDカード
- ⑨ ループ録画タイム(録画中) / Micro SDカード残り録画可能時間 (録画を止めた時)
- ⑩ ビデオ解像度
- ⑪ バッテリー
- ⑫⑬ 日付/時間

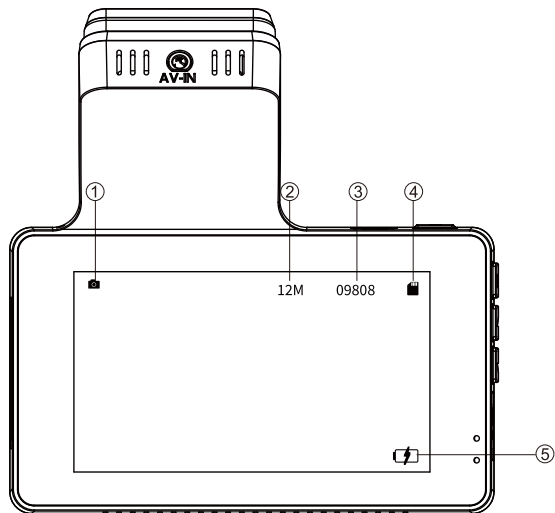

①写真モード

②写真画素

③Micro SDカード残り容量(写真撮れる枚数)

④Micro SDカード

⑤バッテリー

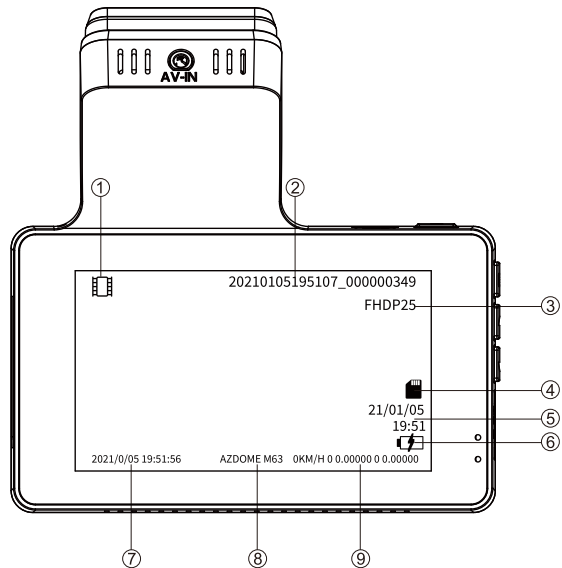

①ビデオ再生モード

②ビデオファイル名前

③ビデオ解像度

④Micro SDカード

⑤ビデオ日付/時間





⑥バッテリー

⑦日付/時間スタンプ

⑧AZDOMEモデル番号スタンプ

⑨GPS スタンプ

各ボタンの機能

ボタン	機能	説明
	電源/OK	<ol style="list-style-type: none"> 電源on:一回押すと電源onにする 電源off:長押しと電源offにする ビデオモードで:一回押すと録画を開始/中止する 写真モードで:一回押すと写真を撮る ビデオ再生モードで:一回押すと再生を開始/中止する メニュー設定で:一回押すと設定値を選択する 画面消灯の時:一回押すと画面点灯する
	リセット穴	ピンで穴を押して、再起動すると、初期設定に戻す
	メニュー/モード	<ol style="list-style-type: none"> ビデオモードで1回押す:ビデオ設定に入る; ビデオモードで長押し:写真モード/ビデオ再生モード/ビデオモードに切り替える システム設定で、メニュー/モードを押す、1回押すと設定を保存する
	UP	<ol style="list-style-type: none"> システム設定で一回押す:アップする ビデオモードで長押し:WiFi On/Off切り替える ビデオモードで1回押す:フロント/リアカメラ/フロント・リア同時/リア・フロント同時を4つ表示を切替える ビデオ再生モード1回押す:前のファイルを選択する
	DOWN	<ol style="list-style-type: none"> システム設定で一回押す:ダウンロードする ビデオモードで1回押す:録画な音をon/off切り替える ビデオ再生モード1回押す:次のファイルを選択する 録画している時長押し:いまのファイルをロックする

ドライブレコーダー取り付け

フロントカメラ(本体)取り付け

- 取り付ける前に、車のエンジンを切ってください
- フロントガラスをキレイに清潔してください
- 付属のスタティッククリングステッカーをフロントガラスにしっかり貼り付けます
(接着力は強力で取り外し必要な時に残留物を残しません)
- 本体(両面テープステッカー)をスタティッククリングステッカーの上に固定します
- Micro SDカードをカードスロットに挿入してください。(注意:Class10 / U3 以上の高速メモリカード必要)
- 付属の電源ケーブル(3.5m)を本体の充電ポートに接続してから、カーチャージャーを車のシガーライターに挿入します
- 付属のケーブル整理具セットで電源ケーブルを隠すように整理します
- 車エンジン始動して、ドライブレコーダーの動作を確認します
ご注意
 - パワーオンの状態でTFカードを抜き差し禁止で、データ損壊に繋がります

リアカメラ取り付け

リアカメラ延長ケーブルは6メートルで、取り付ける前に、長さは十分ですかをお先にご確認ください:

- 付属の粘着ステッカーと固定ネジを使って、リアカメラを車のリアウィンドウ/バンパープレート付近で固定してください(リアカメラの角度を調整する場合、リアカメラ両端の調整ネジで調整してください)
- リアカメラ延長ケーブルの赤線をバックライト正極に接続すると、車リバースする時、バックガイドラインが出ます。
- リアカメラ端子を本体のリアカメラスロットに接続します。正しく配線すると、フロントカメラとリアカメラの画面はドライブレコーダースクリーンに映り出します。

ご注意

フロントカメラとリアカメラは同時録画します、両方のビデオファイルは別々にMicroSDカードに保存されます。



バックガラスの上部(車内)に取り付けます
バックカメラの赤線をバックランプの正極に接続します。



バックカメラをナンバープレートの近くに隠して取り付けます
バックカメラの赤線をバックランプの正極に接続します。

充電

- 付属の充電ケーブルで充電してください。
- パソコンに接続して、充電しないでください

▶ モード(ビデオモード/写真モード/ビデオ再生モード)設定

下記のような3つのモードがありますビデオ再生モード

ビデオモード

写真モード

ビデオ再生モード

モード切替える:  を2秒長押し

ビデオモード

Micro SDカードをカードスロットに挿入してパワーオンして、 を1回押すと、録画を止めます。

 を1回押すと、ビデオモード設定画面には入ります。電源/OKボタンを押して設定値を選択できます。

解像度

ビデオの解像度を選択出来ます、より高い解像度を選択すれば、より高画質な動画を得られ、ファイルの容量がより大きくなります。

初期設定: フロント4K + リア1080Pです。P=FPS(フレームレート/1秒)の意味です。

ループ録画—オフ/1分間/3分間(デフォルト設定)/5分間

走行中に常時録画より、ループ録画で映像を設定した時間(1/3/5分)に小切りして、microSDカードの容量がなくなると、自動的に古いファイルから順に上書きし、繰り返し保存し続けます。録画された映像はmicroSDカード内のフォルダに保存されます。但し、ロックされた緊急ファイルは重要な証拠として保護しますので、上書きできないので、SDカードをフォーマットしないか削除できないです

オフにした時: ドライブレコーダーはカードがいっぱいになるまで長いビデオで連続録画します

タイムラプス録画 — オフ(デフォルト設定)/ オン

オンにした時: 録画された動画を再生する時は早送りします。そうすると、動画ファイル容量は小さくなり、SDカードにより長期間のファイルを記録できます。

リアカメラ鏡像 — オフ(デフォルト設定)/オン:

この機能は表示されるリア映像を正像・鏡像に自由に切替えます。

オン: 表示されるリア映像は鏡像になります(左右は実際のと逆になります)

オフ: 表示されるリア映像は正像になります(左右は実際のと同じになります)

WDR — オン/ オフ(デフォルト設定)

ワイドダイナミックレンジ(WDR)は先端的なチップ結像技術を使用し、夜間環境でも優れた性能

を発揮して、暗い場所ですえ精細な映像をはっきり録画します。

駐車監視 — オン/ オフ(デフォルト設定)

オンにした時: 駐車監視中で、当て逃げや車上荒らし等の異常振動を検出した場合、自動的にパワーオンになり20秒ぐらい録画してパワーオフします。録画されたファイルを自動的にロック、上書きされないように保護します。(解像度により、バッテリーフル充電されない場合、時間が20秒以下になります)

ご注意: 運転する時、この機能をオフにしてください。オンにすれば、ドライブレコーダー電源オン・オフ繰り返します。

電源オフすると、ドライブレコーダーすぐシャットします、内蔵バッテリー残量は時間保存と駐車で衝撃された時に機能します。フル充電された時、最大約1分しか録画できません。24時間監視が必要な場合は、降圧ケーブル(別売り)あるいはモバイルバッテリーを接続する必要があります

Gセンサー — オフ/ 高い/ ミディアム(デフォルト設定)/ 低い

急ブレーキや衝突が行う時、ドラレコは自動的に衝撃を検出し、事故の瞬や前後の状況が記録されます。ループ録画中で衝突を検出した場合、自動的にループ録画中のファイルをロックして、重要参考ファイルとして保護しますので、事故の責任判明するために、証拠として残されます。ロックされたファイルは、手動でロック解除しないと削除できないので、上書きまたは誤操作により削除されることを防げます。

ご注意: Gセンサーの感度が高く設置されれば、実際の運転振動状況によって、衝撃を検出し、事故と判断した場合で録画中のファイルをロックして削除又は上書きされることを阻止し、重要な証拠として保護します。ロックされたファイルが沢山積むとSDカードが一杯になり、録画できなくなることになる場合、SDカードをフォーマットする必要があります。

露出 — -2.0/ -1.7/ -1.3/ -1.0/ -0.7/ -0.3/ 0(デフォルト設定)/ +0.3/ +0.7/ +1.0/ +1.3/ +1.7/ +2.0

明るいまは暗い動画に応じて、露出値を調整します。

動体検知 — オン/ オフ(デフォルト設定)

動体検知は発生している映像のみを記録するメモリ節約機能です。

駐車する時、この機能をオンにしたら、待機状態(パワーON)でモーションを検出して自動的に録画しますを記録するメモリ節約機能です。運転する時にこの機能をOFFにしてください。

ご注意: 動体検知感度は多くの要因の影響あります、利用可能な距離は違い、精度に影響もあります。

録画な音声 — オン(デフォルト設定)/ オフ

オン: 動画に音声が記録されます

オフ: 動画に音声が記録されません

ビデオモードで  を1回押すと、音声をオン/オフ切り替えます

スタンブー — オン(デフォルト設定)/ オフ

オンにすると、日付/時刻、緯度、経度/ライブスピードがビデオに表示されます。

WiFi — オン/ オフ(デフォルト設定)

オンにすると: スクリーンでWiFi名前とパスワードが表示されます。

WiFi名前: M63_ac64cf4df35c / パスワード: 12345678.

携帯はドライブレコーダーのWiFiと接続した場合にドライブレコーダーを操作することはできません。WiFiを切断するには、 ダウンボタンを2秒間長押しして、ビデオモードに戻ります。

GPS 情報

衛星数/経度/緯度/速度情報です

速度ユニット — KM/H(デフォルト設定)/ MPH



速度ユニットはビデオでスタンブとして表示されます

周波数— 50HZ/ 60HZ(デフォルト設定)

初期設定は60HZです、東日本50HZ西日本60HZです

時間設定

まず、正しいタイムゾーンを設定する必要があります、日本UTC/GMT+9:00. 

UP、DOWNボタンを押して、日付/時/分/秒を選択して、を押して、設定を確認、全部確認して、を押して設定を保存する

注意: 初めて使用する時/ファームウェア更新した後、起動して、時間設定ガイドあります

画面消灯— オフ/ 1分間(デフォルト設定)/ 3分間/ 5分間

画面消灯時間を選択すると、操作しない時に、設定された時間が経過するとスクリーンが自動的に消灯され、実際機器は録画続けます。

その時、を押して、画面点灯します。オフにすると、スクリーンは常に点灯しています。

タッチ操作音 — オフ/オン(デフォルト設定)

オンにすると、ボタンを押す時、操作音がでます。

言語 — 日本語、英語等

必要な言語を選択できます

注意: 初めて使用する時/ファームウェア更新した後、起動して、言語設定ガイドあります

タイム・ゾーン — UTC/GMT+1 to UTC/GMT+12 & UTC/GMT-1 to UTC/GMT-12, Default

GMT +8

日本のタイム・ゾーンは **UTC/GMT+9:00**

注意: 初めて使用する時/ファームウェア更新した後、起動して、タイム・ゾーン設定ガイドあります

ナンバープレート設定

ナンバープレートIDを設定すると、ビデオでIDはスタンプとして表示しています

UP/DOWNを押して、数字を選択して、次に  を押して確認して、最後に  を押すと設定を保存する

疲労運転リマインダー—オフ(デフォルト設定)/1/2/4 時間

ドライブレコーダーは1/2/4時間を動作した後、警報音を発します。ドライバーに注意させます。

フォーマットリマインダー—オフ/ 15days/ 30days(デフォルト設定)/ 60days

設定が完了すると、ドライブレコーダーは設定された間隔でMicroSDカードをフォーマットするよりに通知します。

ストレージスペース

ドライブレコーダーに挿入されたMicroSDカードの状況を確認できます

合計: (MicroSDカードスペース)

残り: (残りスペース)

SDカードフォーマット

SDカードをフォーマットすると、SDカードに記録されたデータが全部削除されます

デフォルト設定に戻る

すべての設定を出荷時の初期設定に戻します

バージョン(ファームウェアバージョン)

ドライブレコーダーのファームウェアを確認できます



ある機能は正常に動きえない場合、ファームウェア更新する必要がある時、下記ホームページにまでファームウェアをダウンロードでできます(ファームウェア更新前、弊社までお問い合わせ)

わけください、方法は下記になります。通常は更新必要ないです)

URL: <http://www.azdome.hk/downloads.html>

AZDOMEお問い合わせサービスメール: service@azdome.hk



写真モード

Micro SD カードを入れて、電源を入れて、を1回押して録画を止めます。を1回長押しして、写真モードに入ります。をもう1回押して、写真モード設定に入ります。

がスクリーンの左上に表示しています

写真画素数:2M/5M/8M/12M

ビデオ再生モード

Micro SD カードを入れて、電源を入れて、を1回押して録画を止めます。を2回長押しして、**ビデオ再生モード**に入ります。をもう1回押して、**ビデオ再生モード**設定に入ります。

がスクリーンの左上に表示しています。

保護 (ロックする)



SDカードに記録されているファイルを全部削除/選択したファイルをロック/ロック解除する
全てをロックする/このビデオをロック / すべてをロック解除する / このビデオをロック解除する

削除

SDカードに記録されているファイルを全部削除/選択したファイルを削除する
全て削除/現用ファイルを削除
(ロックされたファイルをロック解除してから、削除できます)

● WiFi

AVVISO

- 1.App Store 或いはGoogle Play Storeで「AZDOME」を検索して、アプリをダウンロードする
- 2.WiFi をオンにします:を2秒長押ししてWiFi をオン/オフ切り替える
- 3.携帯WiFi設置でドライブレコーダーのWiFiにつなぐ: 携帯設定 > WiFi > M63_ac64cf4df35cを選択してください
カメラのWiFi (WiFi名前: M63_ac64cf4df35c パスワード: 12345678.).
- 4.ドライブレコーダーを携帯の3メートル以内に近づいてください。携帯で AZDOMEアプリを開いて「Add Deice」(デバイス追加)すると、正常に接続すると、ドライブレコーダーのライブビデオを確認できます。
- 5.携帯はドライブレコーダーのWiFi と接続した場合にドライブレコーダーを操作することはできません。WiFi を切断するには、ダウンボタンを2秒間長押しして、ビデオモートに戻ります。

● GPS追跡

AZDOME Player

1. 弊社のホームページまで「www.azdome.hk/」 AZDOME Player (Windows 又はmacOS) をダウンロードします。
2. パソコンに AZDOME Playerソフトをインストールします。
3. 録画されたファイルをここでドラッグして、再生して、緯度と経度と走行速度が確認できます

AZDOMEお問い合わせサービスメール: service@azdome.hk

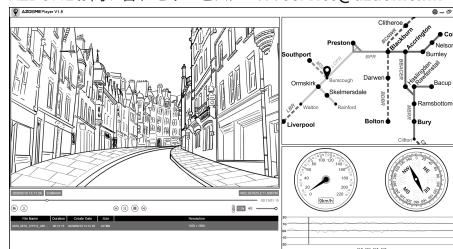

●≫ ファームウェア更新方法

AZDOMEホームページページにまでファームウェアをダウンロードします

(通常は更新必要ないですが、ファームウェア更新前、弊社までお問い合わせください、方法は下記になります。)

- 1.AZDOMEホームページまで、M63 Firmwareをダウンロードして、binファイルをSDカードに入れます。
- 2.電源OFFした状態でSDカードをドライブレコーダーに入れ、電源入れ、電源ボタンを押し機器を起動させ、自動的に更新します。
- 3.更新した後、ドライブレコーダーが自動的に電源OFFします、再度電源ボタン押して、起動させます。
- 4.ファームウェア更新した後に、SDカードをフォーマットを行ってください。

注意:ファームウェアした後、時間、タイムゾーン、言語を設定するガイドが出ます

ホームページ: <http://www.azdome.hk/downloads.html>

AZDOMEお問い合わせサービスメール: service@azdome.hk

●≫ 記録されたファイルをパソコンで確認する

- 1.MicroSDカードを本体から外し、カードリーダーにてパソコンで読み込ませることにより、記憶されているファイルを確認することができます
- 2.下記のようなSDカードのドライブをダブルクリックにて開くと、Novatek→「Movie」、「Lock」、「Photo」フォルダを開覧することができます。
Movie:ループ録画ビデオファイル
LOCK:ロックされたビデオファイルです、ループ録画上書きすることができません。
Photo:記録された写真です
AZDOME Player、パソコンのプレイヤーでも再生できます。

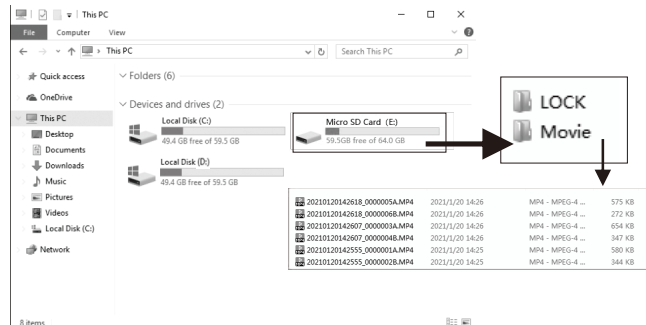

ファイル名 ***** A=フロントカメラ記録したファイル

ファイル名 ***** B=リアカメラ記録したファイル

●≫ よくある質問

ある機能が正常に作業しない場合、または設定値が変更された場合、ドラレコを再起動して、「システム設定」に「デフォルト設定に戻る」を実施したり、もしくはバックカメラ、TFカード、カーチャージャーを外して、リセットピンでドライブレコーダーのリセット穴を押してからドライブレコーダーを再起動したりしてください。もし解決出来ない場合、上記のファームウェア更新をしてみてください。解決できなければ、弊社までお問い合わせください

Q:「メモリーエラー」または「マイクロSDカードを挿入してください」と表示されます。

A: Micro SD カードはClass10 / U3 以上、高速メモリーカード必要、正式な販売店まで購入してください

まず、SDカードをフォーマットした後にドライブレコーダーを再起動して、もし解決できない時、メモリーカードに損傷、カードの読み込みスピードが低い或いはメモリーカードの交換性がない可能性がありますので、正規の高速C10+SDカードを交換してください。

Q:時間は変えましたリセットされました

A:カメラを6時間以上充電してから、システム設定>タイムゾーン>正しいタイムゾーンを設定>

で選択して、で選択を保存します。GPS信号を受信すると正しい

日付/時刻が更新されます。

Q:ドライブレコーダー勝手に電源オン・オフします

A:設定で駐車監視と動体検知をオフしてください。リセット穴をピンで押して再起動して、後はファームウェア更新してください。解決しない場合、弊社までお問い合わせください

Q:SDカードが一杯になり、録画できなくなりました

A:Gセンサー感度をダウンに調整してください。Gセンサーの感度が高く設置されれば、実際の運転振動状況によって、衝撃を検出し、事故と判断した場合で録画中のファイルをロックして削除又は上書きされることを阻止し、重要な証拠として保護します。ロックされたファイルが沢山積むとSDカードが一杯になり、録画できなくなることになる場合、設定でSDカードをフォーマットする必要があります。また、定期的にSDカードをフォーマットしてください。

Q:電源切断すると、ドライブレコーダーすぐ電源切れでした、バッテリー不良ですか

A:ドライブレコーダーは電源を外すと、ドライブレコーダーがすぐシャットダウンしますので、ご使用する時は、必ず電源を接続してください。内蔵バッテリーの機能は時間保存と、駐車する時衝撃され時における保留されます。

●» 保証とサービス

数ある商品よりAZDOMEの製品をお買い上げ頂きまして、誠にありがとうございます。お客様のご期待にお応えし、ご満足頂けますことを心より願っております。なお、何かご不明点やごアドバイ스가ございましたら、Amazonでお買い上げ時のご注文番号と商品の型番を記載の上、下記のメールアドレスまでお気軽にご連絡くださいますようお願い申し上げます。お客様よりお寄せ頂きましたお声は、一同に共有し、今後の商品改善に努めてまいります。今後ともどうぞ、よろしくお願い致します。



日本語対応できるお問い合わせメール: service@azdome.hk