

V3.0

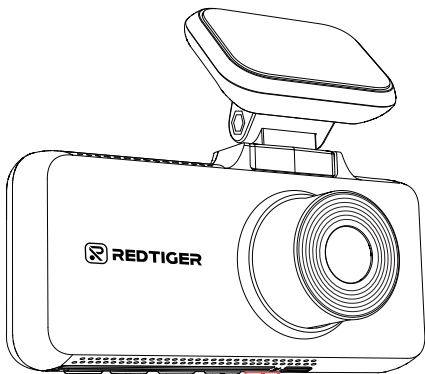

REDTIGER

Truly Peace of Mind™



F17 User Manual

redtigercam.com

The information in this manual is subject to change without notice.

IC WARNING

This device contains licence-exempt transmitter(s)/receiver(s) that comply with Innovation Science and Economic Development Canada's licence-exempt RSS(s). Operation is subject to the following two conditions:

- 1. This device does not cause interference.**
- 2. This device could afford interference, including interference that may cause undesired operation of the device.**

Radiation Exposure: This equipment complies with Canada's radiation exposure limits set forth for an uncontrolled environment. To maintain compliance with IC's RF Exposure guidelines, this equipment should be installed and operated with a minimum distance of 20cm between the radiator and your body. This device and its antenna (s) must not be co-located or be in operation in conjunction with any other antenna or transmitter.

Language

English.	1
Español	24

Content

Notice	2
Product Specifications	3
Package Contents	4
Appearance	5
Buttons and Functions	6
User Interface Overview	8
Function Overview	11
Over-The-Air Updates.	14
How to Play Video on Computer	16
Parking Monitor	18
Installation	19
Trouble Shooting	21
Customer Service Center	23

Notice

- Please read this manual carefully before operation and keep it for future reference. It will be helpful should you encounter any operational problem.
- Improper installation will void the manufacturer's warranty. The installation instructions do not apply to all types of vehicles and are written as guidelines to assist in installing the system.
- Consult an experienced technician if you are not comfortable installing the product.
- Please make sure to read and understand local laws and regulations regarding cameras and their use in a vehicle. Laws vary by state.
- Do not obscure the view of the road ahead or impede the deployment of any airbags in the event of an accident.
- When not in use, please disconnect the car adapter from both the 12/24V DC outlet in your vehicle and the device itself.
- Only clean the device with a soft dry cloth, for tough dirt, apply some neutral detergent diluted in 5 to 6 parts water on a soft cloth.
- Note that alcohol, thinner, benzene, etc could cause damage to the paint or coatings.
- Avoid making contact with the lens as this may cause damage.
- The video recordings made by this Digital Video Recorder are intended for personal use only.
- While driving, do not adjust the controls of your device as this is a distraction to driving.

Product Specifications

Item Name	F17 Dash Cam	Video Format	MP4
Screen Size	3" IPS	Photo Format	JPG
Recording Resolution	Front4K+Inside1080P+Rear1080P Front2.5K+Inside1080P+Rear1080P Front2.5K+Inside2.5K/Front4K+Rear1080P		
Lens	F1.5	Input	DC 12V/24V
Operating Temperature	-4°F~158°F	Output	DC 5V-2.5A
Memory card	32GB-512GB	Warranty Period	18 Months

Note:

In the event of a problem during use, we will offer 18 months free warranty from the date of purchase, in addition to lifetime technical support.

* The specific warranty period is subject to local laws.

Extended Warranty Service:

After registering information on redtigercam.com, you may extend the warranty for an additional 6 months free of charge.

URL: <https://www.redtigercam.com/pages/warranty-form>

Package Contents

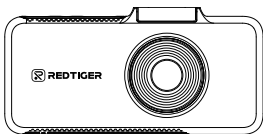

• F17 4K Dash cam

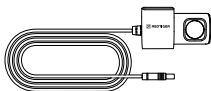

• 1080P Rear Camera



• GPS Mount

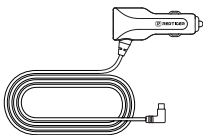

• Power Supply Cable
with Car Charger

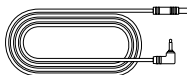

• Rear Cam Cable



• Adhesive



• Tool



• Electrostatic
Sticker *2



• Cable Clips*5



• User Manual

Appearance

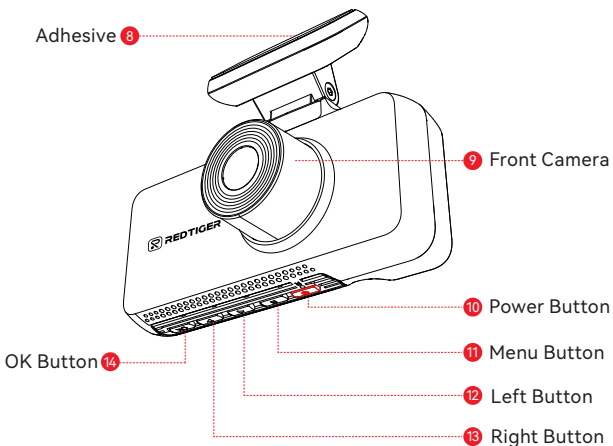
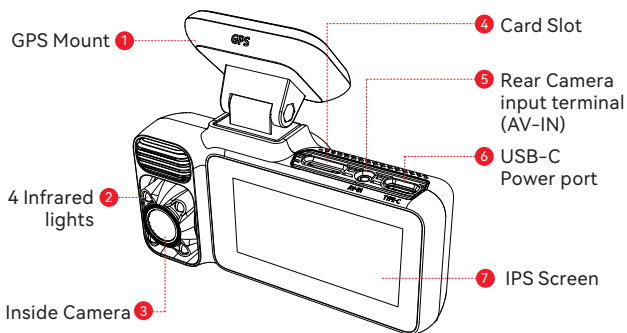

Buttons and Functions



Power Button

Recording Mode:

- Short press-to Take a snapshot
- Long press-to Turn off the Camera

Setup Mode:

- Short press-to Return to the previous screen

Playback Mode:

- Short press-to Return to the previous screen



Menu Button

Recording Mode:

- Short press to Enter main menu
- Long press-to Turn on/off WiFi

Setup Mode:

- Short press-to Enter screen saver display

Playback Mode:

- Short press-to Delete/Lock/Unlock the specific file



Left Button

Recording Mode:

- Short press-to Lock/Unlcok the recording file

Setup Mode:

- Short press-to Select the previous function

Playback Mode:

- Short press-to Fast rewind while vidio being played



Right Button

Recording Mode:

- Short press-to Enter playback mode

Setup Mode:

- Short press-to Select the next function

Playback Mode:

- Short press-to Select the next file
- Short press-to Fast forward while video is being played



OK Button

Recording Mode:

- Short press-to Switch screen

Setup Mode:

- Short press-to Enter/Confirm specific settings

Playback Mode:











- Short press-to Select and play the specific file

User Interface Overview

• Recording Mode





Icon	Description
	G-Sensor sensitivity
	Loop recording in 1 min/3 mins/5 mins per file
	Whether to connect the hardwired kit and set up parking monitoring
	Fatigue driving function is on
	GPS status
	Wi-Fi status

Icon	Description
	Camera system sound status
	Voice recording status
	Which camera is being displayed
	Recording status and recording time
	Emergency recording is on
	Date and time of the camera
	Photograph
	Short press to enter settings. Long press for 3 seconds to turn on or off WiFi
	Emergency recording. Short press to lock the video
	Playback
	Switching from front, inside and rear cameras

• Playback Mode

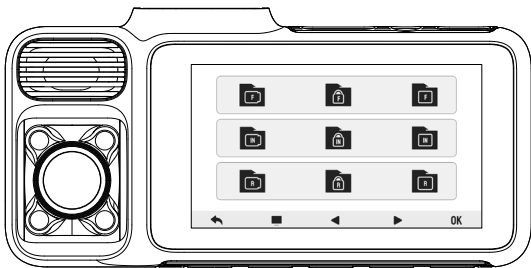
- 1 Press right button to enter Playback mode.
- 2 Press left or right button to select the folder you want to play.

























- 3 Press OK button to watch the recorded video.
- 4 Press the  button to delete the current video /all videos.









Function Overview

Short press  button to enter settings menu, where you can adjust various functions.

Icon	Function	Option/Description
	Resolution	Front4K+Inside1080P+Rear1080P Front2.5K+Inside1080P+Rear1080P Front2.5K+Inside2.5K/Front4K+Rear1080P
	Format	Format SD card. All data will be deleted
	Loop recording	1/3/5mins
	Clock Setting	Update With GPS
	Time Style	12h/24h
	Time Zone	Choose Your Time Zone
	Language	Choose Your Preferred Language
	Wi-Fi	ON/OFF
	APP	A QR Code for app
	G-sensor	Off/Low/Medium/High
	GPS Info	Display GPS signal strength

Icon	Function	Option/Description
	Screen Saver	OFF/1/3/5min, Screen goes off after the set time
	Rear Cam Flip	Vertical Flip Your Rear View *Need to connect rear camera
	Mirror Flip	Horizontal Flip Your Rear View *Need to connect rear camera
	Fliker	60Hz/50Hz
	Click Tone	ON/OFF
	Sound Record	Sound Recording
	Startup Sound	Startup volume
	Date Stamp	ON/OFF
	Speed Stamp	ON/OFF
	Format Reminder	Reminder to Clear Data
	DST	Daylight Saving Time ON/OFF
	Turn off/on inside cam	Inside camera on/off

Icon	Function	Option/Description
	IR LEDs	OFF/ON/Auto
	Speed Units	KMH/MPH
	Fatigue Driving	A Reminder Will be Made During 1h/2h/3h/OFF
	Card Speed	Card Speed Detection
	Reset Setup	Reset All Settings
	Help Center	Scan the QR code to contact us
	Product Information	Software Version

Note:

- For a smooth user experience, we recommend formatting the SD card once a month.

Over-The-Air Updates

Note: Please update the Redtiger App to the latest version to use this function.

1. To perform an over-the-air update, disconnect your phone from the dash cam's Wi-Fi network. Connect your phone to LAN (not the dash cam's Wi-Fi) for 5 seconds, then disconnect. Reconnect to the dash cam's Wi-Fi network.
2. Once Wi-Fi connection is successful, open the Redtiger App to start using it. If new software is detected, the App page will indicate the availability of an update.
3. To perform the update, click on "Upgrade Now". The Redtiger app will prompt you to download the update package.
4. Connect the dash cam to send the update package. Do not power off the dash cam during the upgrade process. Once the upgrade is completed, the app will display the upgrade success message, and the dash cam will automatically restart.

How to Play Video on Computer

We recommend using REDTIGER Player as the correct video player to watch/play videos. It can also view Google Maps.

You can Download it for free on Mac or Windows from the following link: <https://www.redtigerscam.com/pages/gps-player>

You can choose different playback modes in Settings > Video Playback Mode. You can set playback speed, language, map, and various other functions.

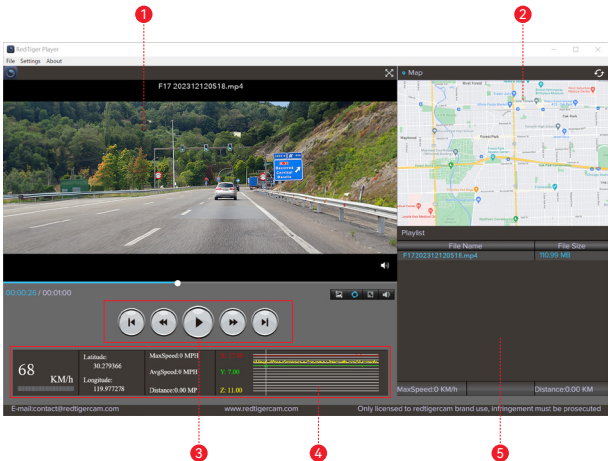

- 1 Video play window (Front)
- 2 Map and track display
- 3 Play control panel
- 4 Speed and driving state indication
- 5 Play list

Note:

When you find the desired video file, hold down the left mouse button and drag and drop it onto the video player to play it.

Parking Monitor(Optional)

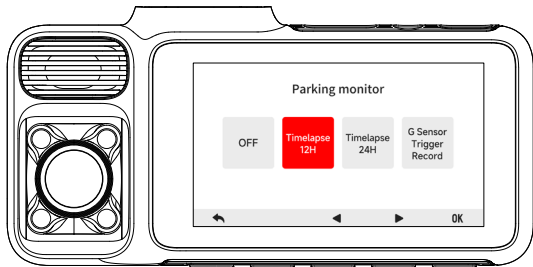

Available when the hardwire kit is connected.

* not included in the package

- **Mode 1:**
Time-Lapse Video: 12H/24H
Dash cam will record the video in the parking state at a frame rate of 1fps in the next 12/24 hours.
- **Mode 2:**
G Sensor Trigger Recording
The camera will turn off while parking but automatically turn on and start recording when there's collision or vibration detected and the video file will be locked.

Installation

⚠ WARNING

Please make sure to connect all cameras and wires before power on the cam screen, otherwise, the camera cannot work properly. Please follow the instructions below for the first-time installation of the redtiger dash cam.



• Insert Memory Card

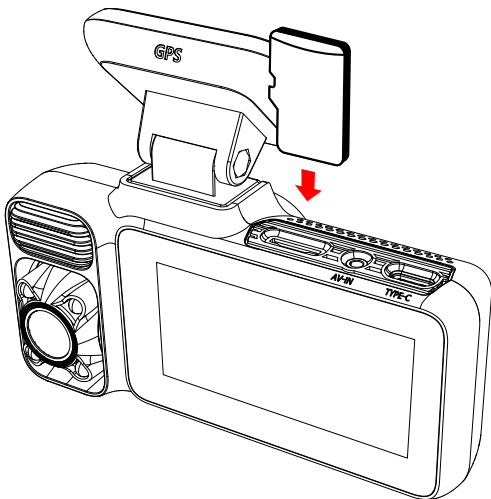

• Front Camera Installation

Peel off the electrostatic sticker on the cellophane and transfer it to where you want to stick it. Attach the front camera to the electrostatic sticker and press to make it firmer.

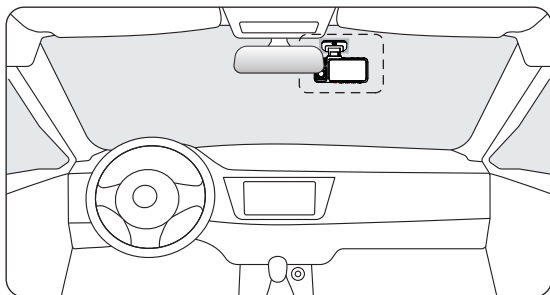
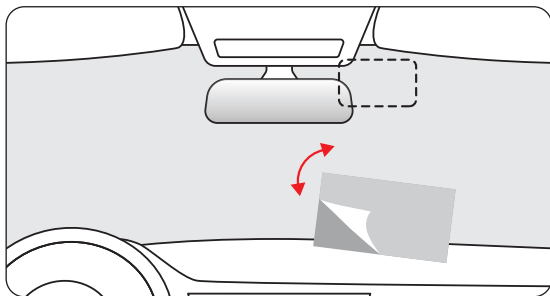

• Wire Layout In The Vehicle

- 1 The car charger is connected to the cigar socket.
- 2 Connect the other end of the car charger to the dash cam.
- 3 Use the crowbar to run the power cable along the front windshield and the roof, and hide the cable down the A-pillar, so as not to block the driver's sight and cause danger.

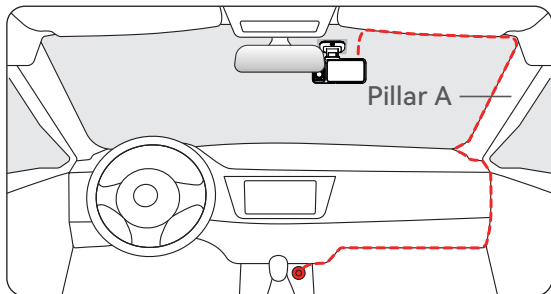

• Rear Camera Installation

Peel off the electrostatic sticker on the rear camera and transfer it to where you want to stick it. Attach the camera to the electrostatic sticker and press to make it firmer.

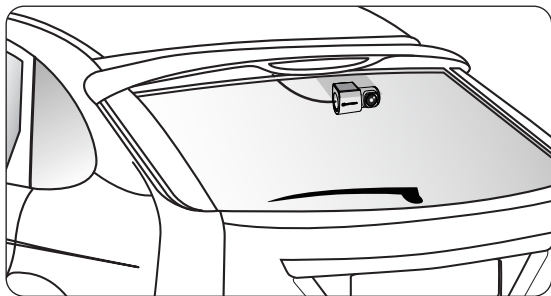
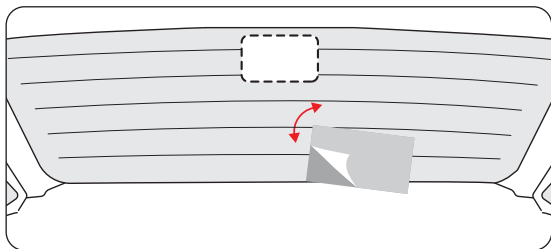



Trouble Shooting

• Why is there no GPS signal?

1. Clean and reconnect the probe on the main unit and bracket. Check for any interference in your car, like metal film , radio antenna, or radar detector.

2. Move your car to an open area.

3. If the GPS icon is  , it means the GPS signal is good.

If the GPS icon is  , it means there is no GPS signal.

• How to turn off the on/off music of dash cam?

1. Click the system sound icon on the screen to turn off the camera sound.

2. Please go to Settings > Click Tone > Off.

When the click tone is turned off, the power on and off music will also be turned off.

• Why does my dash cam prompt card error or please format Memory Card every once in a while?

Please follow the steps below to check:

1. Please go to Settings > Format Reminder to check whether the regular format reminder is enabled.

2. Format the Memory Card.

3. Restore factory settings and restart the dash cam.

4. Update the firmware.

- **Dash cam repeated restart/no boot?**

1. Make sure you are using the original car charger.
2. Unplug the Memory Card and car charger in turn, and reinstall them. Check whether the short circuit is caused by accessories.
3. Reset the machine through the small hole at the bottom of the driving recorder.
4. If none of the above can solve the problem, please try to power on the USB cable to confirm whether the host can be used normally.
5. Please go to the official website to update the firmware.
6. If it is not resolved, please contact your dedicated customer service for a replacement.

- **Why can't I connect to Wi-Fi?**

1. Check the working distance of Wi-Fi, about 15ft.
2. Check the SSID and password of the Wi-Fi, or whether there are other devices connected to the Wi-Fi..
3. Turn off mobile data, security software, and VPN on your phone.
4. If the issue persists, please contact customer support for assistance.

- **Why is the time setting incorrect?**

The dash cam features built-in GPS. It automatically adjusts time based on your location and time zone, eliminating the need for manual time changes. And you can adjust the time through Settings > Time Zone/DST.

Customer Service Center

If you have any problems using or installing the dash cam, please contact us with any questions.



Help Center



WhatsApp



For more information:

After sales: help@redtigercam.com

Business Cooperation: contact@redtigercam.com

Customer Phone Service: +1 888 966 8028 (US)

Contenido

Nota	25
Producto Especificaciones	26
Paquete Contenido	27
Apariencia	28
Botones y Funciones	29
Interfaz de Usuario	31
Descripción General de Funciones	34
Actualizaciones por Aire.	37
Cómo Reproducir Vídeo en el Ordenador	37
Monitor de aparcamiento	39
Instalación	40
Solución de Problemas	44
Servicio de Atención al Cliente Center	46

Nota

- Lea atentamente este manual antes de utilizar el aparato y consérvelo para futuras consultas. Le será útil en caso de que surja algún problema de funcionamiento.
- Una instalación incorrecta anulará la garantía del fabricante. Las instrucciones de instalación no son aplicables a todos los tipos de vehículos y se han redactado a modo de guía para ayudarle a instalar el sistema.
- Consulte a un técnico experimentado si no se siente cómodo instalando el producto.
- Asegúrese de leer y comprender las leyes y normativas locales relativas a las cámaras y su uso en un vehículo. Las leyes varían según el estado.
- No obstruya la visión de la carretera ni impida el despliegue de los airbags en caso de accidente.
- Cuando no lo utilices, desconecta el adaptador para el coche tanto de la toma de 12/24 V CC del vehículo como del propio dispositivo.
- Limpie el dispositivo únicamente con un paño suave y seco; para la suciedad resistente, aplique un poco de detergente neutro diluido en 5 a 6 partes de agua sobre un paño suave.
- Tenga en cuenta que el alcohol, diluyente, benceno, etc. podrían dañar la pintura o los revestimientos.
- Evite el contacto con el objetivo, ya que podría dañarlo.
- Las grabaciones de vídeo realizadas por este grabador de vídeo digital están destinadas exclusivamente al uso personal.
- Mientras conduzca, no ajuste los controles de su dispositivo, ya que esto constituye una distracción para la conducción.

Producto Especificación

Nombre del artículo	F17 Dash Cam	Formato de vídeo	MP4
Tamaño de pantalla	3" IPS	Formato de foto	JPG
Resolución de grabación	Frontal 4K+Interior 1080P+ Trasera 1080P Frontal 2.5K+Interior 1080P+ Trasera 1080P		
Lente	F1.5	Entrada	DC 12V/24V
Temperatura de funcionamiento	-4°F~158°F	Salida	DC 5V-2.5A
Tarjeta Micro SD	32GB-256GB	Período de garantía	18 meses

Nota:

Si tiene algún problema durante el uso, le proporcionaremos 18 meses de reemplazo gratuito y soporte técnico de por vida.

* El período de garantía específico está sujeto a las leyes locales.

Servicio de garantía ampliada:

Después de registrar la información en [redtigercam.com](https://www.redtigercam.com), puede ampliar la garantía durante 6 meses adicionales de forma gratuita.

URL: <https://www.redtigercam.com/pages/warranty-form>

Paquete Contenido

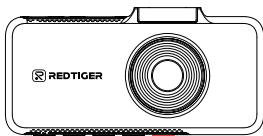

• F17 4K Dash cam

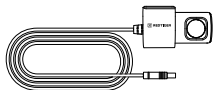

• Cámara trasera 1080P



• Soporte GPS

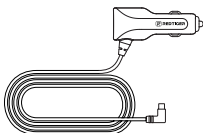

• Cable de alimentación con cargador de coche



• Cable de la cámara trasera



• Adhesivo



• Herramienta

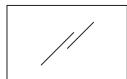

• Pegatina electrostática*2



• Pinzas para cables*5



• Manual del usuario

Apariencia

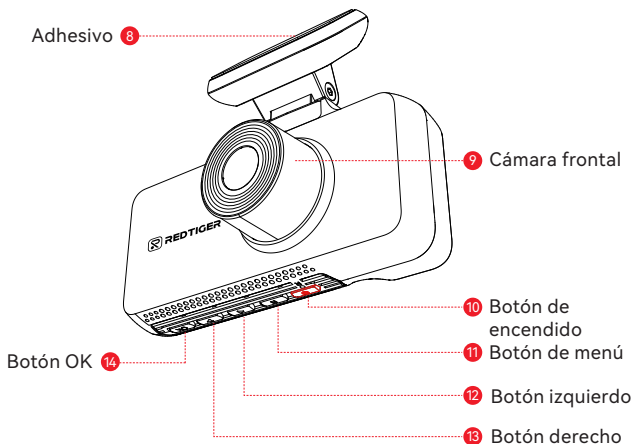
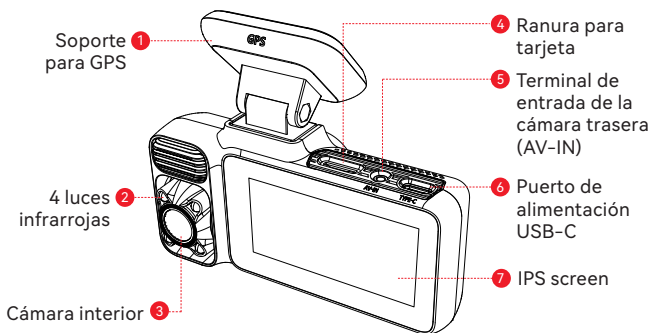

Botones y Funciones



Botón de encendido

Modo Grabación:

- Pulsación corta-para tomar una instantánea
- Pulsación larga: para apagar la cámara

Modo Configuración::

- Pulsación corta: para volver a la pantalla anterior

Modo Reproducción:

- Pulsación corta: para volver a la pantalla anterior



Botón de menú

Modo Grabación:

- Pulsación corta: entra en el menú principal
- Pulsación larga: para activar/desactivar WiFi

Modo Configuración:

- Pulsación corta: para acceder al salvapantallas

Modo Reproducción:

- Pulsación corta-para borrar/bloquear/desbloquear el archivo específico



Botón izquierdo

Modo Grabación:

- Pulsación corta: para bloquear/desbloquear el archivo de grabación

Modo Configuración:

- Pulsación corta: para seleccionar la función anterior

Modo Reproducción:

- Pulsación corta: para rebobinar rápidamente mientras se reproduce el vídeo.



Botón derecho

Modo de grabación:

- Pulse brevemente para acceder al modo de reproducción

Modo Configuración:

- Pulsación corta: para seleccionar la siguiente función

Modo Reproducción:

- Pulsación corta: para seleccionar el archivo siguiente
- Pulse brevemente para avanzar rápidamente vídeo

Botón OK

Modo Grabación:

- Pulsación corta: para cambiar de pantalla

Modo Configuración:

- Pulsación corta: para introducir/confirmar ajustes específicos

Modo Reproducción:









- Pulsación corta: para seleccionar y reproducir un archivo específicos

Interfaz de Usuario

• Modo de grabación





Icono	Descripción
	Sensibilidad del sensor G
	Grabación en bucle de 1 min/3 min/5 min por archivo
	Posibilidad de conectar el kit de cableado y configurar el control de aparcamiento
	Función de conducción cansada activada
	Estado del GPS
	Estado de Wi-Fi

Icono	Descripción
	Estado del sonido del sistema de cámara
	Estado de la grabación de voz
	Qué cámara se está visualizando
	Estado y tiempo de grabación
	Grabación de emergencia activada
	Fecha y hora de la cámara
	Fotografía
	Pulsación corta para entrar en ajustes. Pulsación larga durante 3 segundos para activar o desactivar WiFi
	Grabación de emergencia. Pulsación corta para bloquear el vídeo
	Reproducción
	Cambio entre las cámaras frontal, interior y trasera

• Modo de reproducción

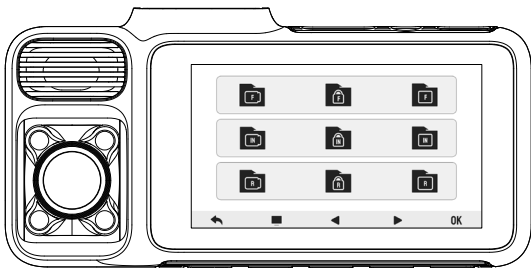
- 1 Pulse el botón derecho para entrar en el modo Reproducción.
- 2 Pulse el botón izquierdo o derecho para seleccionar la carpeta que desea reproducir.















- 3 Pulse el botón OK para ver el vídeo grabado.
- 4 Pulse el botón  para borrar el vídeo actual / todos los vídeos.







Descripción General de Funciones

Pulse brevemente el botón M para acceder al menú de configuración, donde podrá ajustar varias funciones.

Icono	Función	Opción/Descripción
	Resolución	Frontal 4K+Interior 1080P+Trasera 1080P Frontal 2.5K+Interior 1080P+Trasera 1080P
	Formato	Formatea la tarjeta SD. Se borrarán todos los datos
	Grabación en bucle	1/3/5mins
	Ajuste del reloj	Actualización con GPS
	Estilo de hora	12h/24h
	Zona horaria	Elija su zona horaria
	Idioma	Elija su idioma preferido
	Wi-Fi	ENCENDIDO/APAGADO
	Sensor G	Apagado/Bajo/Medio/Alto
	Información GPS	Mostrar la intensidad de la señal GPS

Icono	Función	Opción/Descripción
	Protector de pantalla	OFF/1/3/5min, La pantalla se apaga después del tiempo establecido
	Voltear cámara trasera	Vertical Flip Your Rear View *Necesita conectar la cámara trasera
	Espejo Flip	Horizontal Flip Your Rear View *Necesita conectar la cámara trasera
	Fliker	60Hz/50Hz
	Tono de clic	ON/OFF
	Grabación de sonido	Grabación de sonido
	Sonido de inicio	Volumen de inicio
	Sello de fecha	ON/OFF
	Sello de velocidad	ON/OFF
	Recordatorio de formato	Remider para borrar datos
	DST	Horario de verano ON/OFF
	Cambio de imagen interior	Cámara interior ON/OFF

Icono	Función	Opción/Descripción
	LEDs IR	Apagado/Encendido/Automático
	Unidades de velocidad	KMH/MPH
	Conducción por fatiga	Se realizará un recordatorio durante 1h/2h/3h/OFF
	Tarjeta Velocidad	Detección de Velocidad de Tarjeta
	Restablecer configuración	Restablecer todos los ajustes
	Centro de ayuda	Escanee el código QR para contactarnos
	Versión	Versión del software

Nota:

- Para una experiencia de usuario sin problemas, se recomienda formatear la tarjeta SD una vez al mes.

Actualizaciones por Aire

Note: Para utilizar esta función, actualice la Aplicación Redtiger Cam a la versión más reciente.

1. Para realizar una actualización por aire, desconecte su teléfono de la red Wi-Fi de la cámara para tablero. Conecte su teléfono a la red LAN (no a la Wi-Fi de la cámara para tablero) durante 5 segundos antes de desconectarlo. Vuelva a conectarlo a la red Wi-Fi de la cámara para tablero.
2. Una vez establecida la conexión Wi-Fi, inicie la Aplicación Redtiger Cam para comenzar a utilizarla. Si se detecta un nuevo software, la página de la App mostrará la disponibilidad de una actualización.
3. Para iniciar la actualización, haga clic en "Actualizar ahora". La Aplicación Redtiger Cam le pedirá que descargue el paquete actualizado.
4. Conecte la cámara para tablero para enviar el paquete de actualización. No apague la cámara para tablero durante el procedimiento de actualización. Cuando la actualización haya finalizado, la App mostrará un mensaje de actualización correcta y la cámara para tablero se reiniciará automáticamente.

Cómo Reproducir Video en el Ordenador

Recomendamos utilizar REDTIGER Player como reproductor de vídeo correcto para ver/reproducir vídeos. También puede ver Google Maps.

Puedes descargarlo gratis en Mac o Windows desde el siguiente enlace: <https://www.redtigerscam.com/pages/gps-player>

Puede elegir diferentes modos de reproducción en Ajustes > Modo de reproducción de vídeo. Puede ajustar la velocidad de reproducción, el idioma, el mapa y otras funciones.

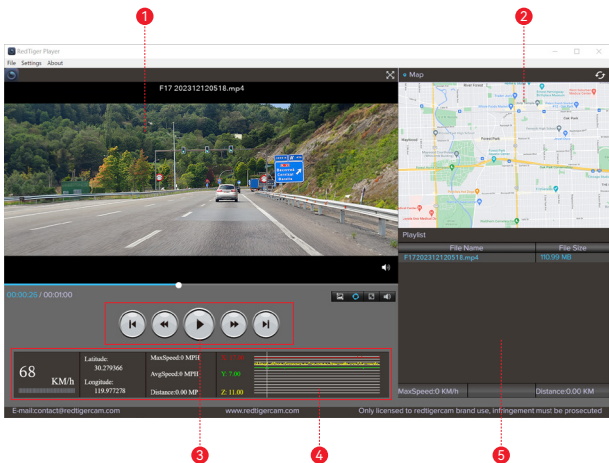

- 1 Ventana de reproducción de video (frontal)
- 2 Visualización de mapas y pistas
- 3 Panel de control de reproducción
- 4 Indicación de velocidad y estado de conducción
- 5 Lista de reproducción

Nota:

Cuando encuentre el archivo de video deseado, mantenga pulsado el botón izquierdo del ratón y arrástrelo y suéltelo en el reproductor de video para reproducirlo.

Monitor de Aparcamiento (Opcional)

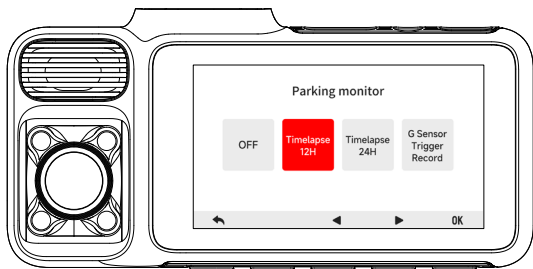

Disponible cuando se conecta el kit de cableado.

* No incluido en el paquete

- **Modo 1:**
Vídeo Time-Lapse: 12H/24H
Dash cam grabará el vídeo en el estado de estacionamiento a una velocidad de fotogramas de 1fps en las próximas 12/24 horas.
- **Modo2:**
Grabación activada por sensor G
La cámara se apagará mientras está aparcada, pero se encenderá automáticamente y empezará a grabar cuando detecte una colisión o vibración.

Instalación

⚠ ADVERTENCIA

Por favor, asegúrese de conectar todas las cámaras y cables antes de encender la pantalla de la cámara, de lo contrario, la cámara no puede funcionar correctamente. Por favor, siga las siguientes instrucciones para la primera instalación de la redtiger dash cam.

- **Inserte la tarjeta de memoria**

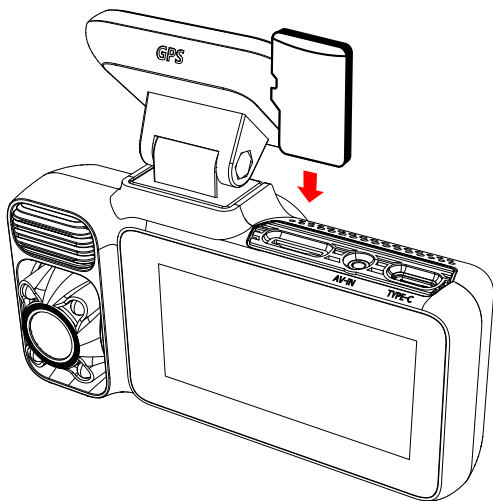

• **Instalación de la cámara frontal**

Despegue la pegatina electrostática del celofán y transfírala al lugar donde desee pegarla. Pega la cámara frontal a la pegatina electrostática y presiona para que quede más firme.

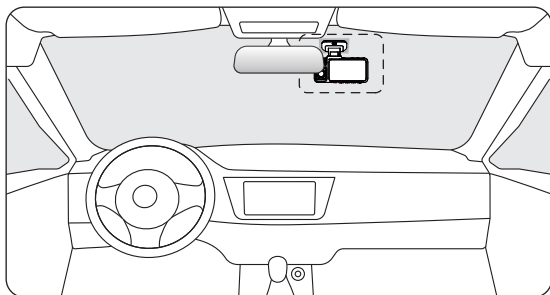
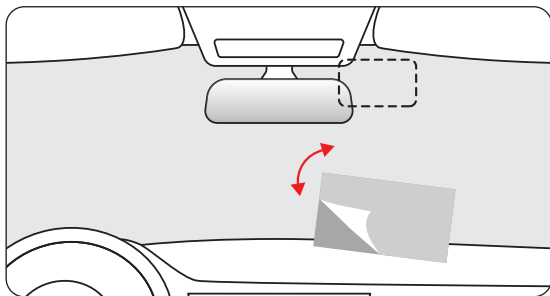

• Disposición de los cables en el vehículo

- 1 El cargador de coche se conecta a la toma de corriente.
- 2 Conecta el otro extremo del cargador de coche a la cámara del salpicadero.
- 3 Utilice la palanca para pasar el cable de alimentación a lo largo del parabrisas delantero y el techo, y ocultar el cable por el pilar A, a fin de no bloquear la vista del conductor y causar peligro.

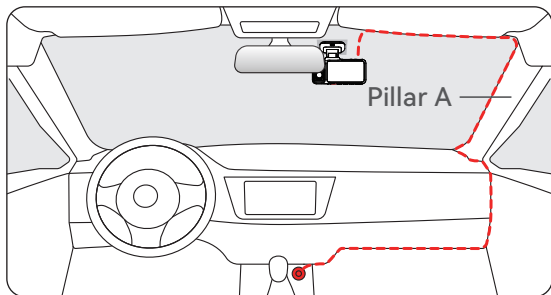

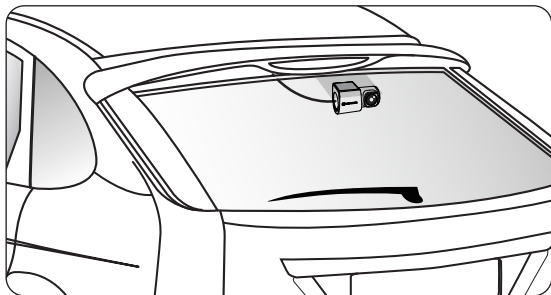
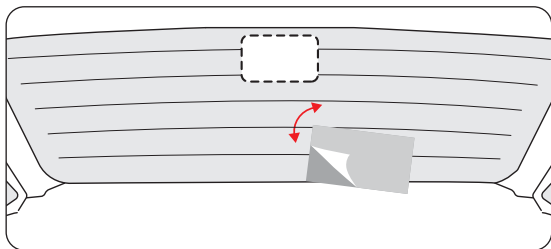

• **Instalación de la cámara trasera**

Despegue la pegatina electrostática de la cámara trasera y transfírela al lugar donde desea pegarla. Pega la cámara a la pegatina electrostática y presiona para que quede más firme.



Solución de Problemas

• ¿Por qué no hay señal GPS?

1. Limpie y vuelva a conectar la sonda de la unidad principal y el soporte. Compruebe si hay alguna interferencia en su coche, como película metálica en el parabrisas, antena de radio o detector de radar.
2. Mueva su coche a una zona abierta.
3. Si el icono GPS es  , significa que la señal GPS es buena.
Si el icono de GPS es  , significa que no hay señal de GPS.

• ¿Por qué mi dash cam indica error de tarjeta o por favor formatee la tarjeta de memoria de vez en cuando?

Por favor, siga los siguientes pasos para comprobarlo:

1. Por favor, vaya a Configuración > Recordatorio de Formato para comprobar si el recordatorio de formato regular está habilitado.
2. Formatee la tarjeta de memoria.
3. Restaure la configuración de fábrica y reinicie la dash cam.
4. Actualice el firmware.

• ¿Dash cam repetido reinicio/sin arranque?

1. Asegúrese de que está utilizando el cargador de coche original.
2. Desenchufe la tarjeta de memoria y el cargador de coche y vuelva a instalarlos. Compruebe si el cortocircuito es causado por los accesorios.
3. Reinicie la máquina a través del pequeño orificio situado en la parte inferior de la grabadora de conducción.

4. Si nada de lo anterior puede resolver el problema, por favor, intente encender el cable USB para confirmar si el host se puede utilizar normalmente.
 5. Por favor, vaya a la página web oficial para actualizar el firmware.
 6. Si no se resuelve, por favor, póngase en contacto con su servicio de atención al cliente dedicado para un reemplazo.
- **¿Por qué no puedo conectarme a Wi-Fi?**
 1. Compruebe la distancia de trabajo de Wi-Fi, alrededor de 15 pies.
 2. Compruebe el SSID y la contraseña del Wi-Fi, o si hay otros dispositivos conectados al Wi-Fi.
 3. Desactive los datos móviles, el software de seguridad y VPN en su teléfono.
 4. Si el problema persiste, póngase en contacto con el servicio de atención al cliente para obtener ayuda.

- **¿Por qué la hora es incorrecta?**

La dash cam incorpora GPS. Ajusta automáticamente la hora en función de su ubicación y zona horaria, eliminando la necesidad de cambios de hora manuales. Y puedes ajustar la hora a través de Ajustes > Zona Horaria/DST.

Servicio de Atención al Cliente Center

Si tiene algún problema con el funcionamiento o la instalación de su cámara para tablero, no dude en ponerse en contacto con nosotros.



Centro de ayuda



WhatsApp



Para más información:

Servicio postventa: help@redtigercam.com

Cooperación empresarial: contact@redtigercam.com

Servicio telefónico de atención al cliente: +1 888 966 8028 (US)



REDTIGER

Truly Peace of Mind™

Check us out here.
Product and service are the foundation of Redtiger.

Instagram: @redtiger_dashcam
Facebook: Redtiger Dash Cam



www.redtigerscam.com